



Witamy w domu

LISTOPAD 2021





Drzwi są wizytówką  
naszego domu

# Szanowni Klienci

Martom jest firmą rodzinną, która powstała w 1999 roku. Od początku istnienia skoncentrowani jesteśmy wyłącznie na produkcji drzwi zewnętrznych. Uważamy, że wąska specjalizacja daje przewagę technologiczną i kosztową nad konkurencją. Cały potencjał ludzki i finansowy firmy jest skupiony na rozwoju i doskonaleniu wyłącznie jednego produktu – drzwi zewnętrznych. W przypadku firm produkcyjnych bardzo ważne jest doświadczenie. Wieloletnie doskonalenie technologii, eliminacja błędów i optymalizacja procesów jest najlepszą gwarancją jakości. Przez lata udało nam się stworzyć znakomity zespół pracowników, których doświadczenie, wiedza, kreatywność i pasja stoją za sukcesem firmy. Opracowaliśmy autorską, hybrydową technologię, która daje nam dużą przewagę konkurencyjną. Bardzo cieszymy się, że nasze starania i ciężka praca znajdują uznanie w Państwa oczach. Obecnie produkujemy ponad 50 tysięcy drzwi zewnętrznych Premium rocznie. To dzięki Państwa zaufaniu jesteśmy jednym z liderów na rynku drzwi zewnętrznych i cieszymy się bardzo dużą dynamiką wzrostu.

Z wyrazami szacunku,  
Zarząd i pracownicy firmy Martom



## Koncepcja drzwi hybrydowych

Do produkcji drzwi zewnętrznych wykorzystuje się różne materiały. Najczęściej jest to drewno, aluminium, PCV lub stal. Wszystkie te materiały mają swoje zalety, ale mają również wady.

**KONCEPCJA DRZWI HYBRYDOWYCH MARTOM POLEGA NA INTELIGENTNYM ŁĄCZENIU RÓŻNYCH MATERIAŁÓW W TAKI SPOSÓB, ŻEBY WYKORZYSTAĆ ICH ZALETY I RÓWNOCZEŚNIE OGRANICZYĆ WADY.**

Martom do tworzenia drzwi zewnętrznych wykorzystuje takie materiały jak aluminium, drewno, tworzywo nowej generacji ABS zbrojone włóknami szklanymi, blachę stalową okleinowaną, stal nierdzewną oraz pianę poliuretanową o wysokiej gęstości.

### DLACZEGO DRZWI MARTOM?

Bardzo dużą zaletą technologii hybrydowej martom jest to, że drzwi o znakomitych parametrach można zaproponować w atrakcyjnej cenie.

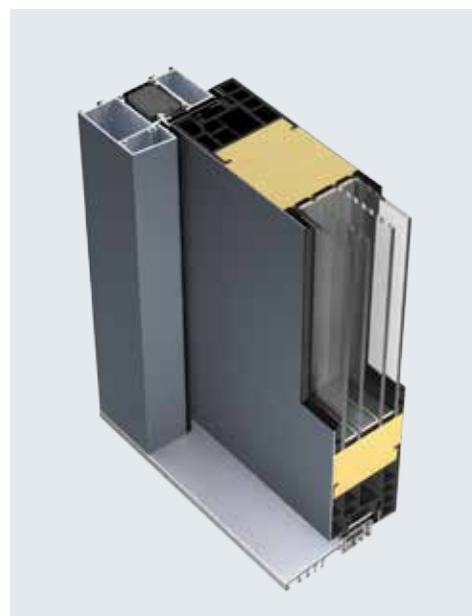
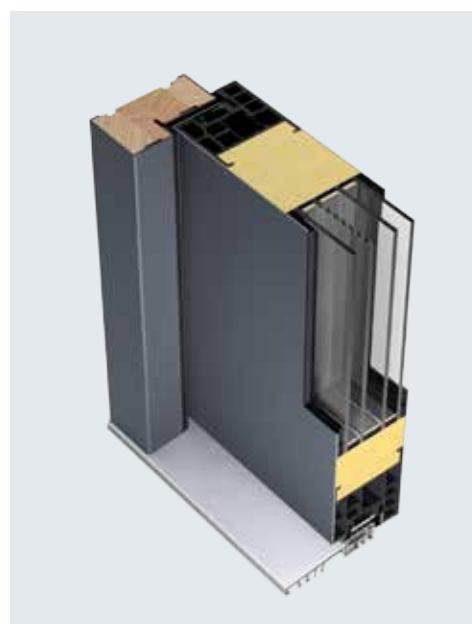

# Unikalne wzornictwo

W przypadku oferty Martom, określenie „unikalne wzornictwo” nie jest frazesem reklamowym. Współpraca z renomowanymi pracowniami projektowymi zaowocowała stworzeniem czterech kolekcji drzwiowych, których wzornictwo jest zastrzeżone. Prace projektowe były poprzedzone gruntownym badaniem potrzeb Klientów i trendów architektonicznych.



## Drzwi szyte na miarę

Filozofia naszej firmy skupia się na maksymalnym dopasowaniu produktu do potrzeb Klienta. Nie przechowujemy w magazynie gotowych drzwi – każdy projekt jest traktowany indywidualnie. Kupujący mogą wybierać produkty o różnych parametrach i funkcjonalnościach. Największe możliwości personalizacji dotyczą wzornictwa – oferta jest bardzo szeroka i trafia w różne gusta. Narzędziem, które ułatwia projektowanie „drzwi szytych na miarę”, jest konfigurator dostępny na naszej stronie internetowej.





# Park technologiczny

Martom stawia na automatyzację produkcji. Nowoczesny park technologiczny ma kluczowe znaczenie dla osiągnięcia najwyższej jakości produktów. Dokładność, powtarzalność i precyzja wykonania są zagwarantowane przez sterowane numerycznie maszyny i roboty.

## KOMPLEKSOWOŚĆ PRODUKCJI

Martom produkuje wszystko od podstaw. Firma sama obrabia drewno, szkło, wycina laserowo detale z blach stalowych i aluminiowych, posiada instalację do pianowania skrzydeł. Tak szeroki zakres produkcji jest niespotykany wśród producentów drzwi. Przekłada się to na szereg korzyści dla Klientów, takich jak lepsza kontrola jakości, możliwość personalizacji wzornictwa, krótkie terminy realizacji i niższe koszty wytworzenia.



### FILOZOFIA PRODUKCJI MARTOM OPIERA SIĘ NA CZTERECH FILARACH:

- ✓ Kompleksowość
- ✓ Automatyzacja
- ✓ Jakość
- ✓ Kontrola kosztów



# Martom - lider innowacyjności

Martom opracował własną, autorską technologię, która jest chroniona patentami. To wyróżnia nas spośród większości firm na rynku wykorzystujących standardowe rozwiązania systemowe. Dzięki temu drzwi Martom są unikalne i wykorzystują rozwiązania niedostępne nigdzie indziej. Dotyczy to zarówno aspektów technicznych, jak i wzornictwa. Filozofia firmy oparta o własny know-how wyzwala kreatywność i innowacyjność. Tworzymy wyjątkowe drzwi dla wyjątkowych Klientów.

**DRZWI LEPSZE OD INNYCH DZIĘKI AUTORSKIEJ, HYBRYDOWEJ TECHNOLOGII, POLEGAJĄCEJ NA INTELIGENTNYM POŁĄCZENIU RÓŻNYCH MATERIAŁÓW, ABY WYKORZYSTAĆ ICH ZALETY I RÓWNOCZEŚNIE WYELIMINOWAĆ WADY.**

## I. TECHNOLOGIA SIMPLE ELEGANCE

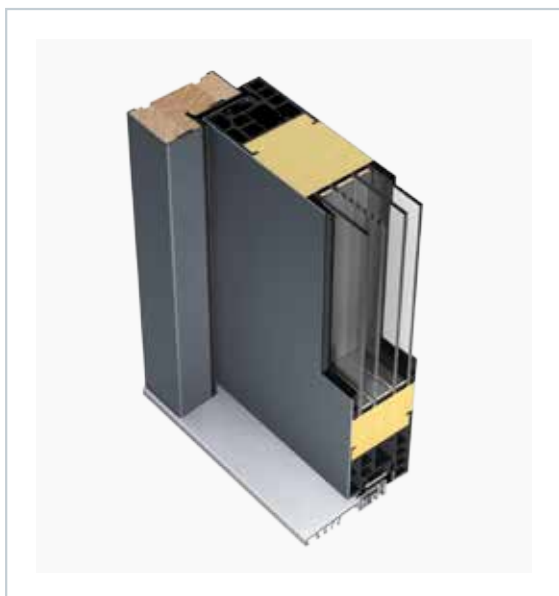

## II. MODUŁOWA RAMA SKRZYDŁA NOWEJ GENERACJI

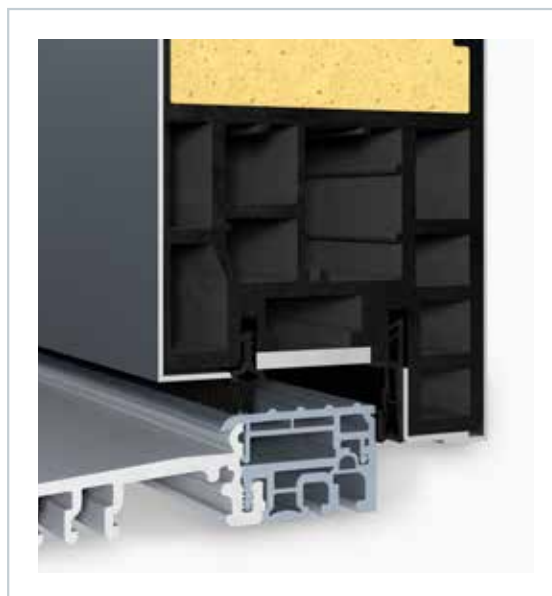

## III. AUTORSKA OŚCIEŻNICA ALUMINIOWA 90MM



## IV. AUTORSKA OŚCIEŻNICA MET/DREW 90MM



# Jeden model – niezliczona liczba aranżacji

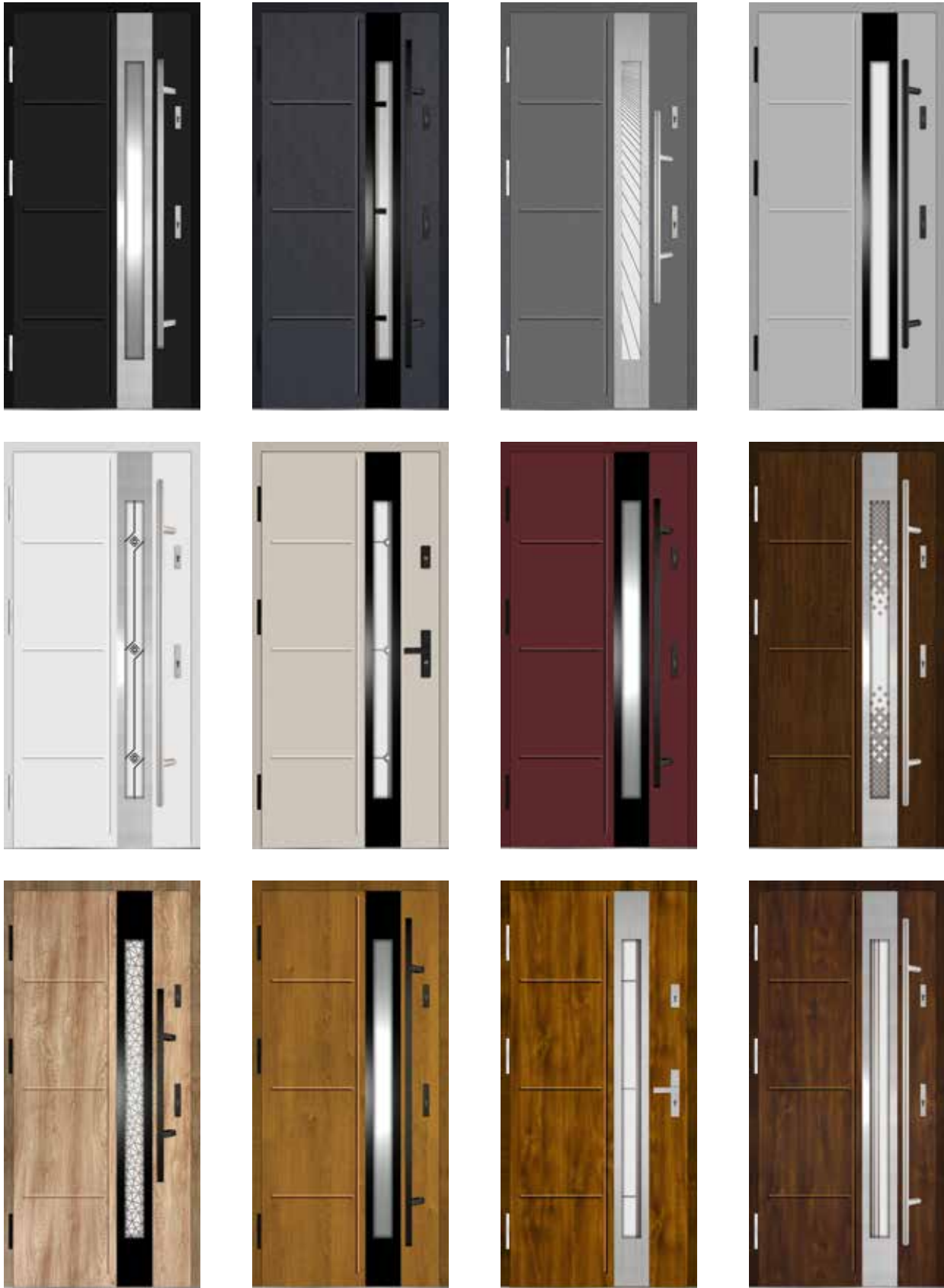



Na przykładowym modelu prezentujemy tylko niewielką część możliwych kompozycji wzorniczych dostępnych w naszej ofercie. Konfigurator Martom dostępny na stronie [www.drzwimartom.pl](http://www.drzwimartom.pl) daje możliwość pełnej personalizacji wzornictwa, parametrów technicznych oraz samodzielnej wyceny.

17

#### KOLORÓW I WZORÓW OKLEIN

Drzwi mogą być zarówno jednolite, jak i różnokolorowe. Istnieje możliwość dobrania różnych barw na środek, zewnętrzną stronę, skrzydła i ościeżnicę

2

#### KOLORY APLIKACJI PRZYSZYBOWYCH

Naturalna stal lub czarny

13

#### RODZAJÓW I WZORÓW PRZESZKLENIA

28

#### WZORÓW KLAMEK I POCHWYTÓW

Każdy wzór w różnych kolorach

4

#### RODZAJE ZAMKÓW

Rodzaj zamka wpływa również na wygląd drzwi, gdyż narzuca ilość i wygląd sztyldów



**DZIESIĄTKI TYSIĄCY MOŻLIWOŚCI KONFIGURACJI TYLKO DLA TEGO MODELU**



Sam zaprojektuj swoje drzwi. Wypróbuj nasz intuicyjny konfigurator.

[WWW.DRZWIMARTOM.PL](http://WWW.DRZWIMARTOM.PL)

# Konfigurator online

Konfigurator jest informatyczną wersją tradycyjnego, drukowanego katalogu. Jest to jednak wersja zdecydowanie doskonalsza. Daje mnóstwo możliwości, które nie są dostępne wersji drukowanej. Nie trzeba już sobie wyobrażać, jak modele wyglądają w innym kolorze lub pochwycie.

## NAJWAŻNIEJSZE ZALETY KONFIGURATORA

- ✓ Możliwość zmiany koloru drzwi
- ✓ Możliwość zobaczenia, jak drzwi będą wyglądać z różnymi przeszkleniami
- ✓ Możliwość „przymierzania” różnych akcesoriów takich jak pochwity czy klamki
- ✓ Program sam wylicza cenę w zależności od wybieranych opcji
- ✓ Możliwość zobaczenia, jak drzwi będą wyglądać od zewnątrz i od środka
- ✓ I wiele innych

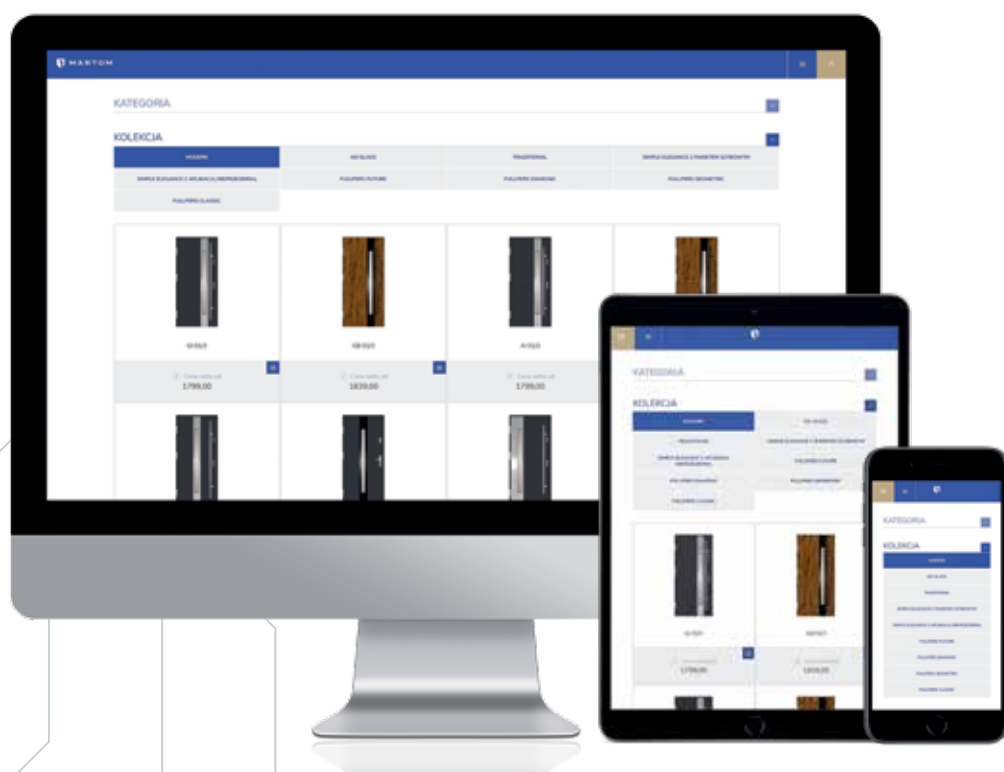

01

- ✓ Dostępny na komputerach, tabletach i smartfonach
- ✓ Intuicyjna nawigacja
- ✓ Duże wizualizacje drzwi i akcesoriów
- ✓ Możliwość powiększania detali
- ✓ Dodatkowe opisy
- ✓ Możliwość wygenerowania PDF z pełną specyfikacją, wyceną i zdjęciami modelu

Sam zaprojektuj swoje drzwi. Wypróbuj nasz konfigurator.

[WWW.DRZWIMARTOM.PL](http://WWW.DRZWIMARTOM.PL)

# Prosta, intuicyjna obsługa

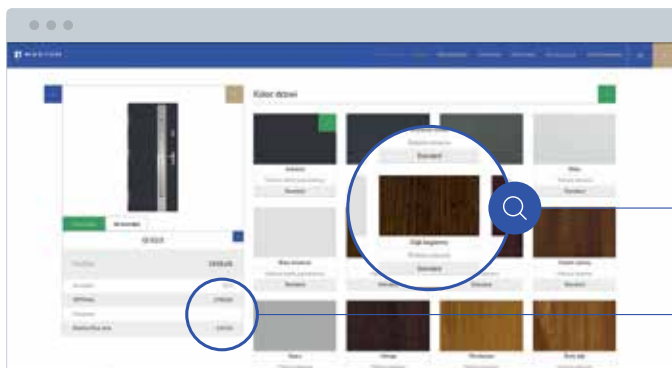

02

- Możliwość obejrzenia drzwi we wszystkich dostępnych kolorach
- Program sam wylicza ceny w zależności od wybieranych opcji

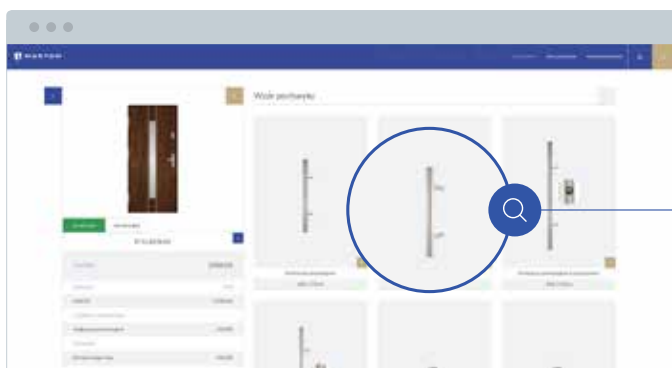

03

- Możliwość ocenienia, jak dany pochwyt lub klamka prezentują się na wybranym modelu

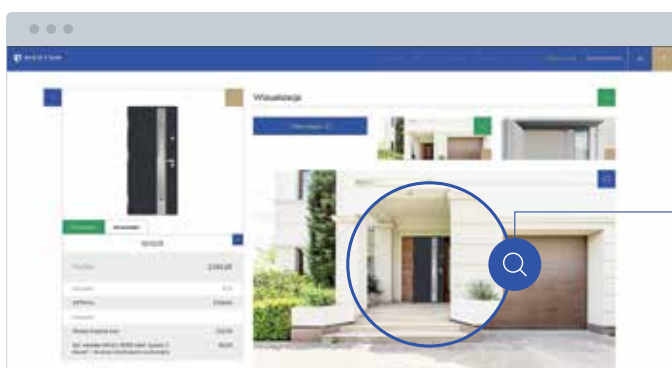

04

- Możliwość wizualizacji skonfigurowanych drzwi na zdjęciu własnego domu

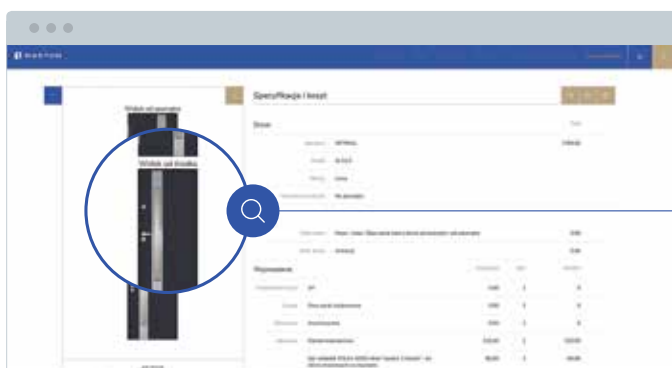

05



- Możliwość zobaczenia, jak dany model wygląda od środka

# Drzwi do domów – standardy cieplne

Najważniejszym parametrem technicznym drzwi zewnętrznych jest ich izolacyjność cieplna. Izolację termiczną drzwi najlepiej obrazuje współczynnik przenikania ciepła Ud. Określa on, ile ciepła „ucieknę” przez 1m<sup>2</sup> drzwi przy różnicy temperatur na zewnątrz i wewnątrz o 1°C. Im niższa wartość współczynnika Ud, tym dany materiał lepiej chroni przed utratą ciepła. Przez drzwi o współczynniku Ud = 0,6 W/m<sup>2</sup>K stracimy dwa razy mniej ciepła niż przez drzwi o Ud = 1,2 W/m<sup>2</sup>K.

 <b>Współczynnik Ud</b> <b>Ud - brak wymagań</b>		 <b>Współczynnik Ud</b> <b>Ud &lt; 1,3 W/m<sup>2</sup>K</b>
<b>Regulacje prawne UE</b>  <b>Mieszkania</b> Wejście do mieszkania z ogrzewanej klatki schodowej.  <b>Pomieszczenia gospodarcze nieogrzewane</b>  <b>Drzwi wewnętrzne</b> Po obu stronach drzwi są pomieszczenia ogrzewane.		<b>Regulacje prawne UE</b>  <b>Domy w normalnym i wysokim standardzie energetycznym</b>  Wg norm unijnych od 2021 roku drzwi montowane do ogrzewanych budynków powinny mieć współczynnik Ud niższy niż 1,3 W/m <sup>2</sup> K. Przy nowobudowanych budynkach jest to wymóg prawny. W przypadku remontów jest to zalecenie.
<b>Rekomendacja standardu</b> Optimal standard	<b>Rekomendacja standardu</b> Optimal z zamkiem listwowym	<b>Rekomendacja standardu</b> Nordic
Ud od 1,2 W/m <sup>2</sup> K dla drzwi pełnych Ud od 1,5 W/m <sup>2</sup> K dla drzwi przeszklonych		Ud od 0,96 W/m <sup>2</sup> K dla drzwi pełnych Ud od 1,2 W/m <sup>2</sup> K dla drzwi przeszklonych
<b>OPTIMAL</b>		<b>NORDIC</b>
		
<b>Grubość skrzydła</b> <b>55 mm</b>		<b>Grubość skrzydła</b> <b>55 mm</b>
<b>Segment rynku</b> <b>Ekonomiczny</b>		<b>Segment rynku</b> <b>Medium</b>
<b>Rekomendacja zastosowania</b>  Drzwi rekomendowane w przypadkach, gdy izolacja cieplna nie ma dużego znaczenia – do garażu, kotłowni lub pomieszczeń technicznych. Mogą być wykonane w wersji antywłamaniowej, przeciwpożarowej oraz akustycznej. Warto zwrócić uwagę, że wszystkie modele pełne i większość przeszklonych spełniają normy dla nowych domów. Jednak fakt posiadania stalowej (zimnej) ościeżnicy powoduje, że w przypadku nowych domów jest to rozwiązanie niepożądane.		<b>Rekomendacja zastosowania</b>  Większość domów w Polsce jest budowana w normalnym standardzie energetycznym. Standard Nordic spełnia wymogi prawne dla nowych domów i jest ekonomiczną alternatywą dla drzwi energooszczędnych Arktic. Nordic jest często wybierany przy remontach domów budowanych w starszych technologiach oraz jako drzwi dodatkowe do pomieszczeń słaboogrzewanych lub nieogrzewanych.

W trosce o środowisko UE wprowadza regulacje ograniczające zużycie energii grzewczej. Drzwi, w zależności od tego gdzie są wbudowane, również muszą spełniać rygorystyczne normy, które są przedstawione w poniższej tabeli. Wytyczne UE są dobrze dobrane pod kątem efektywności energetycznej i stosowanie się do nich pozwala na racjonalny wybór odpowiednich drzwi. Ogólna wskazówka jest taka, żeby standard ciepły drzwi dobierać do standardu energetycznego budynku.

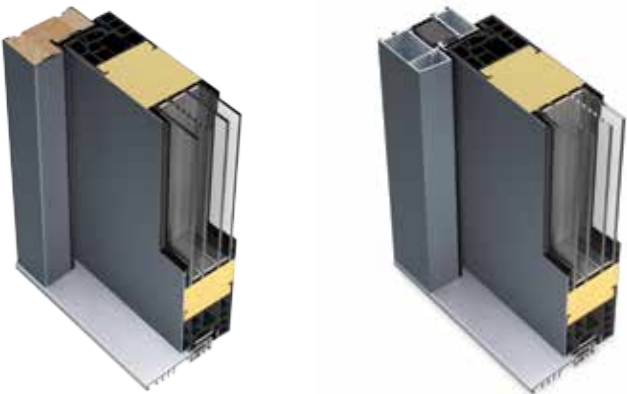
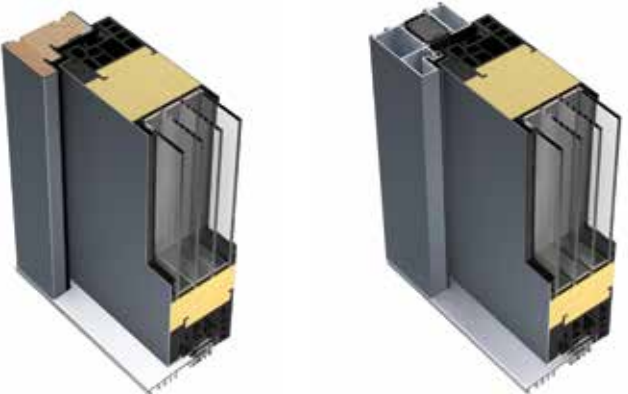
 <b>Współczynnik Ud</b> <b>Ud &lt; 1 W/m²K</b>		 <b>Współczynnik Ud</b> <b>Ud &lt; 0,8 W/m²K</b>	
<b>Regulacje prawne UE</b>  <b>Domy energooszczędne</b> Dom energooszczędny (low-energyhouse – LEH; polskie oznaczenie NF40) to budynek, w którym roczne zapotrzebowanie na ciepło jest niższe od 70 kWh (m² / rok).		<b>Regulacje prawne UE</b>  <b>Domy pasywne</b> Dom pasywny (passive house – PH, polskie oznaczenie NF15) to taki, w którym roczne zapotrzebowanie na energię wynosi nie więcej niż 15 kWh (m²/rok).	
<b>Rekomendacja standardu</b> Arktic z ościeżnicą Met/Drew	<b>Rekomendacja standardu</b> Arktic z ościeżnicą aluminiową	<b>Rekomendacja standardu</b> Passive z ościeżnicą Met/Drew	<b>Rekomendacja standardu</b> Passive z ościeżnicą aluminiową
<b>Ud od 0,84 W/m²K dla drzwi pełnych</b> <b>Ud od 1,1 W/m²K dla drzwi przeszklonych</b>		<b>Ud od 0,6 W/m²K dla drzwi pełnych</b> <b>Ud od 0,8 W/m²K dla drzwi przeszklonych</b>	
<b>ARKTIC</b>		<b>PASSIVE</b>	
			
<b>Grubość skrzydła</b> <b>72 mm</b>		<b>Grubość skrzydła</b> <b>90 mm</b>	
<b>Segment rynku</b> <b>Premium</b>		<b>Segment rynku</b> <b>Premium Plus</b>	
<b>Rekomendacja zastosowania</b>  Najbardziej popularny standard wśród Klientów budujących nowe domy. Arktic to doskonałe parametry techniczne i wysoka jakość wykonania. Drzwi dostępne są we wszystkich wersjach wzorniczych.		<b>Rekomendacja zastosowania</b>  Wybierany przez coraz liczniejszą grupę Klientów budujących domy energooszczędne lub pasywne w segmencie Premium Plus. Drzwi Passive znacznie wyprzedzają trendy energetyczne i techniczne.	



# Zamek drzwiowy to klucz do wygody, bezpieczeństwa i inteligentnych technologii

MARTOM OFERUJE TRZY GRUPY ZAMKÓW – ZAMKI STANDARDOWE, ZAMEK LISTWOWY MECHANICZNY ORAZ ZAMEK LISTWOWY AUTOMATYCZNY STEROWANY ZE SMARTFONA LUB ZA POMOCĄ CZYTNIKA LINII PAPILARNYCH. DOBIERZ NAJLEPSZY ZAMEK DO SWOICH POTRZEB.

## SOLIDNY STANDARD

Standardem w drzwiach Martom są dwa zamki trzybolcowe. Ich masywna budowa skutecznie chroni przed próbą wyłamania drzwi.

Zamki są zamykane i otwierane niezależnie. Praktycznym rozwiązaniem jest wybór wkładek w systemie jednego klucza – tym samym kluczem można zamykać i otwierać obydwie wkładki. Dzięki temu wystarczy nosić jeden klucz.

### ZAMKI DOSTĘPNE W STANDARDACH:

Optimal, Nordic i Arktic.

## DWA ZAMKI 3-BOLCOWE



Zamek dodatkowy umieszczony w górnej części skrzydła, z trzema bolcami o średnicy 12 mm.



Zamek główny umieszczony w centralnej części skrzydła, z trzema bolcami o średnicy 12 mm.

## ZAMEK LISTWOWY ROTO QB – KOMFORT I BEZPIECZEŃSTWO PREMIUM

Zamek listwowy renomowanej niemieckiej firmy ROTO składa się z dwóch zamków 4-bolcowych (każdy bolec średnicy 12mm) oraz zamka centralnego z masywną sztabą. Jeden ruch klucza powoduje wysunięcie aż 9 bolców we wszystkich trzech zamkach. Zapewnia to doskonałą szczelność i bardzo wysoki poziom bezpieczeństwa. Zamek Roto QB jest wyposażony dodatkowo w unikalny mechanizm dwustopniowego docisku. (zobacz animację na stronie). Opcjonalnie można zamówić dodatkowy górny zamek.

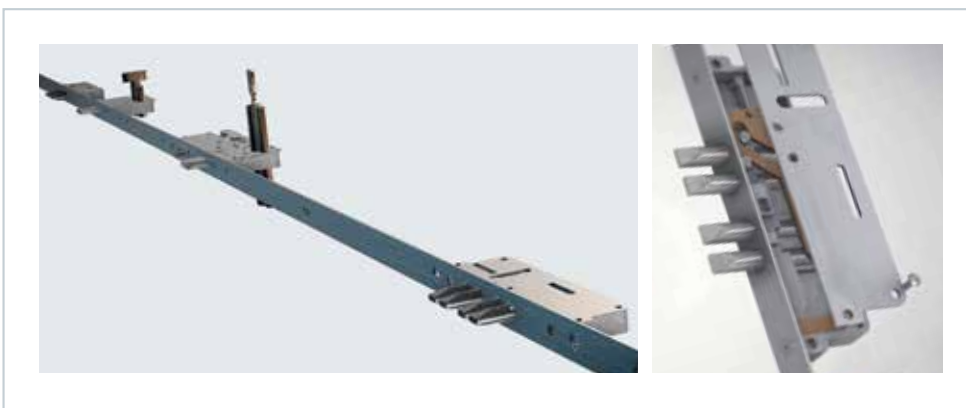

### ZAMKI DOSTĘPNE W STANDARDACH:

Optimal, Nordic, Arktic i Passive.

## ZAMEK LISTWOWY ROTO QB



## ZAMEK LISTWOWY AUTOMATYCZNY

Zamek listwowy automatyczny jest wprawiany w ruch przy pomocy silnika elektrycznego. Silnik jest zintegrowany z listwą zamka. Drzwi z zamkiem automatycznym dostępne są wyłącznie w wersji z pochwytym od zewnątrz i klamką od środka. Każde zamknięcie skrzydła uruchamia silnik i powoduje automatyczne zaryglowanie. Nie trzeba zamykać drzwi kluczem.

Otworzyć drzwi można na kilka sposobów:

- ✓ Od środka wystarczy nacisnąć klamkę
- ✓ Od zewnątrz można otworzyć drzwi przy użyciu czytnika linii papilarnych, klawiatury kodowej lub zdalnie za pomocą smartfona
- ✓ Zawsze można otworzyć drzwi mechanicznie kluczem – nawet wtedy, gdy nie ma zasilania

**ZAMKI DOSTĘPNE W STANDARDACH:**  
Arctic i Passive.

## ZAMEK LISTWOWY AUTOMATYCZNY ENEO CC

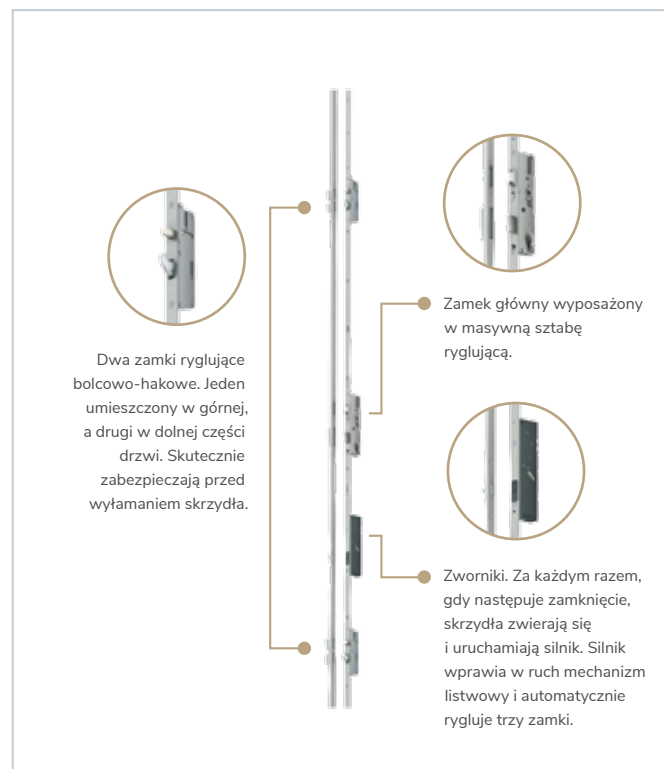

# Inteligentne rozwiązania

## SYSTEM Z KLAWIATURĄ BLUETOOTH & CODE



Zestaw zawiera:

- ✓ Klawiaturę numeryczną
- ✓ Zamek Roto Eneo CC
- ✓ Zasilacz

System Bluetooth & Code umożliwia otwarcie drzwi na dwa sposoby:

- ✓ Po wybraniu na klawiaturze 4-8 cyfrowego kodu
- ✓ Po sparowaniu telefonu z klawiaturą kodową. Zbliżając się do drzwi telefon łączy się poprzez bluetooth. Wówczas do odryglowania zamka wystarczy wcisnąć przycisk OK

Przy użyciu aplikacji można zarządzać dostępem do budynku. Można między innymi wysłać kod dostępu dla osoby, której chcemy jednorazowo lub okresowo umożliwić otwarcie drzwi.

## SYSTEM CZYTNIKA LINII PAPILARNYCH BIOKEY



Zestaw zawiera:

- ✓ Czytnik linii papilarnych
- ✓ Zamek Roto Eneo CC
- ✓ Zasilacz

Proces otwarcia drzwi odbywa się poprzez zeskanowanie linii papilarnych palca. Programowanie kolejnych użytkowników jest bardzo proste – zatwierdza je odcisk palca administratora (Masterfinger).

Czytnik linii papilarnych posiada certyfikat najwyższego bezpieczeństwa przeciw manipulacjom. Czytnik jest w pełni odporny na warunki atmosferyczne. Jest podgrzewany, co zapewnia działanie nawet w skrajnych warunkach. Podświetlenie ułatwia identyfikację sensora wtedy, gdy jest ciemno.

# Dwa warianty ościeżnicy – którą wybrać?

Martom opracował i opatentował dwa autorskie warianty izolacyjnej ościeżnicy – ościeżnicę hybrydową metalowo-drewnianą (Met/Drew) oraz ościeżnicę aluminiową. Wszystkie ościeżnice Met/Drew oraz Alu mają szerokość aż 90 mm i należą do najszerszych na rynku. Jest to jedna z przyczyn znakomitych właściwości izolacyjnych drzwi Martom.

## OŚCIEŻNICA MET/DREW HITEM OD LAT

Rdzeń z drewna klejonego zapewnia doskonałą izolację cieplną i sztywność ościeżnicy. Przed warunkami atmosferycznymi drewno jest chronione okładziną z blachy ocynkowanej, okleinowanej identycznie jak skrzydło, o grubości aż 1,2 mm. Gruby kształtownik stalowy zapewnia sztywność i wytrzymałość. Ościeżnica Met/Drew łączy w sobie zalety stali ocynkowanej, okleinowanej i drewna, równocześnie eliminując ich wady.

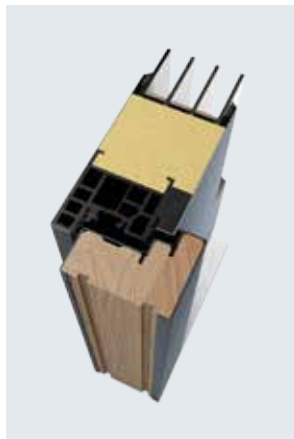

Passive Met/Drew

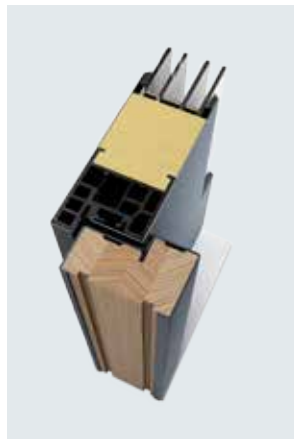

Arctic Met/Drew



Nordic Met/Drew

## OŚCIEŻNICA ALUMINIOWA

Aluminium jako materiał konstrukcyjny posiada szereg zalet: jest lekki, odporny na warunki atmosferyczne, sztywny i trwały. Doskonałą na tle innych rozwiązań, przenikalność termiczną osiągnięto dzięki szerokości profilu aż 90 mm. Pozwoliło to na użycie wyjątkowo szerokich przekładek termicznych. Do tzw. „cieplej komory” w profilu została wprowadzona dodatkowa wkładka termiczna z grafitowego XPS. Ościeżnice Alu Martom mają prosty, nowoczesny kształt. Są okleinowane identycznie jak skrzydła drzwiowe.



Passive Alu



Arctic Alu

## PORÓWNANIE OŚCIEŻNIC MET/DREW I ALU

Pod kątem technicznym, ościeżnice Met/Drew i Alu są bardzo zbliżone. Właściwości mechaniczne takie jak wytrzymałość, sztywność czy trwałość są porównywalne. Ościeżnica Met/Drew ma nieco lepszy współczynnik izolacji cieplnej, z kolei ościeżnica Alu jest lżejsza. Tak więc żadne rozwiązanie nie posiada znaczącej przewagi technicznej. Oba rodzaje ościeżnic doskonale będą funkcjonować przez wiele lat. O decyzji mogą więc decydować względy kosztowe, estetyczne lub osobiste nastawienie Klienta do danego rodzaju materiału. Ościeżnice aluminiowe rekomendowane są do drzwi z doświetlami. Doświetla również posiadają ramy aluminiowe, co umożliwia systemowy sposób łączenia.



# Zawiasy 3D – pełna regulacja w trzech kierunkach

Pojedynczy zawias 3D Martom przenosi obciążenia do 80 kg. Trzy zawiasy na skrzydło eliminują problem „opadania”. Zawiasy 3D można regulować w trzech płaszczyznach – przesuwając skrzydło w prawo lub lewo, do góry, na dół oraz dociskać je lub odsuwać od ościeżnicy. Dzięki temu można łatwo skutecznie zlikwidować ewentualne nieszczelności. Smukły nowoczesny wygląd zawiasów sprawia, że są one prawdziwą ozdobą drzwi Martom.



Mechanizm regulacyjny



Aluminiowe osłonki nadają eleganckiego, smukłego kształtu. Dostępne również w kolorze czarnym.

## Poszycie skrzydła

Poszycie skrzydła wykonane z blachy stalowej ocynkowanej pokrytej specjalnym laminatem identycznym jak w oknach PCV czy bramach garażowych. Laminat jest bardzo trwały, odporny na zarysowania i działanie UV. Nie wymaga konserwacji. Specjalna powłoka powoduje, że drzwi są bardzo łatwe w utrzymaniu czystości przy użyciu najprostszych środków. Gruba sztywna blacha w połączeniu z pianą PUR zapewnia odporność na wgniecenia



## Wypełnienie pianą PUR

Wypełnienie pianą PUR wykonane w technologii wtryskiwania. Doskonała adhezja piany do poszycia skrzydła oraz do pakietu szybowego gwarantuje wyjątkową sztywność konstrukcji. Piana PUR zapewnia bardzo wysoki poziom izolacji termicznej.

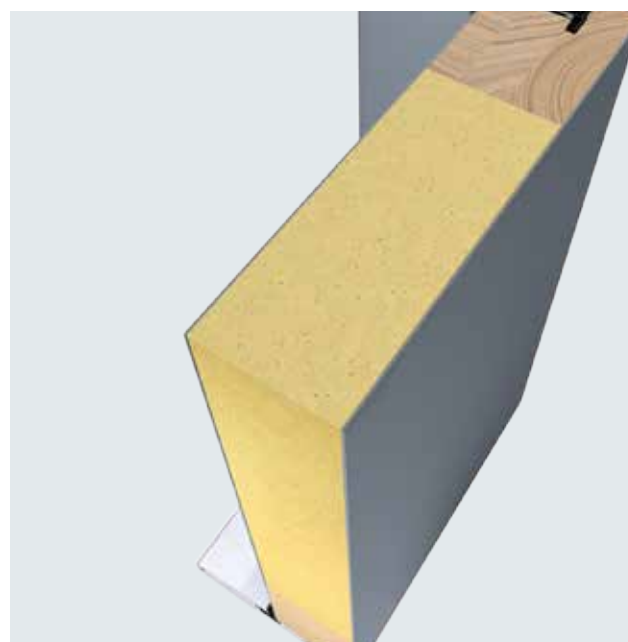

# Standard Passive – dla najbardziej wymagających

## DRZWI O GRUBOŚCI SKRZYDŁA 90 MM

Drzwi 90 Passive przebojem podbijają segment Premium Plus. Spełniają, a nawet wyraźnie przewyższają ekstremalnie rygorystyczne wymogi dla domów pasywnych. Pod względem parametrów technicznych charakteryzują się najwyższą jakością.

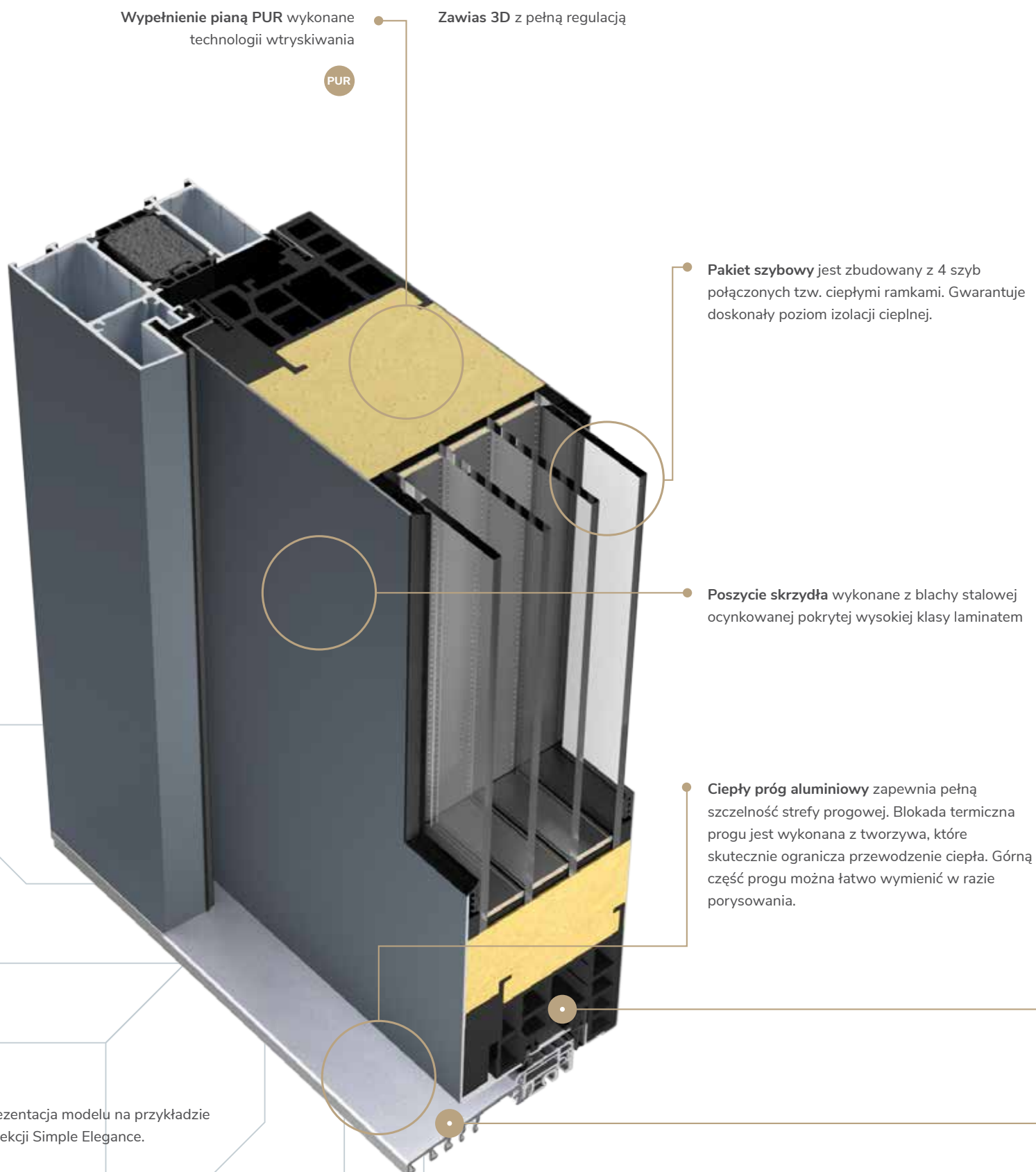



### WSPÓŁCZYNNIK PRZENIKANIA CIEPŁA DLA DRZWI Z OŚCIEŻNICĄ MET/DREW



Ud od 0,63 W/m<sup>2</sup>K  
pełne



Ud od 0,78 W/m<sup>2</sup>K  
przeszkłone

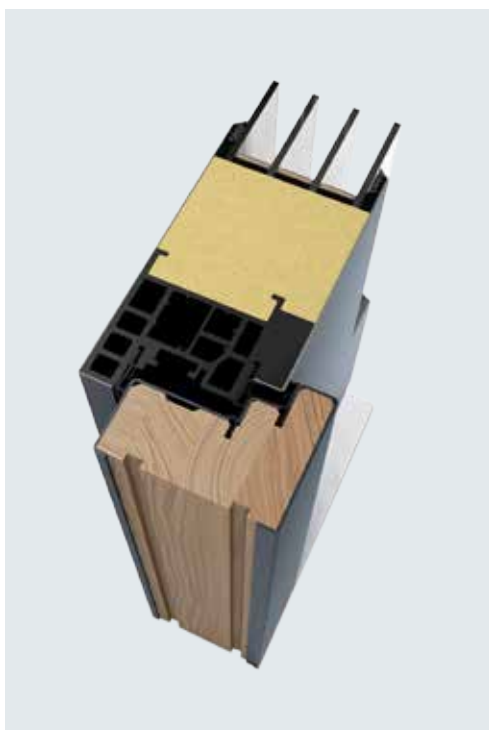

### WSPÓŁCZYNNIK PRZENIKANIA CIEPŁA DLA DRZWI Z OŚCIEŻNICĄ ALU



Ud od 0,7 W/m<sup>2</sup>K  
pełne



Ud od 0,8 W/m<sup>2</sup>K  
przeszkłone

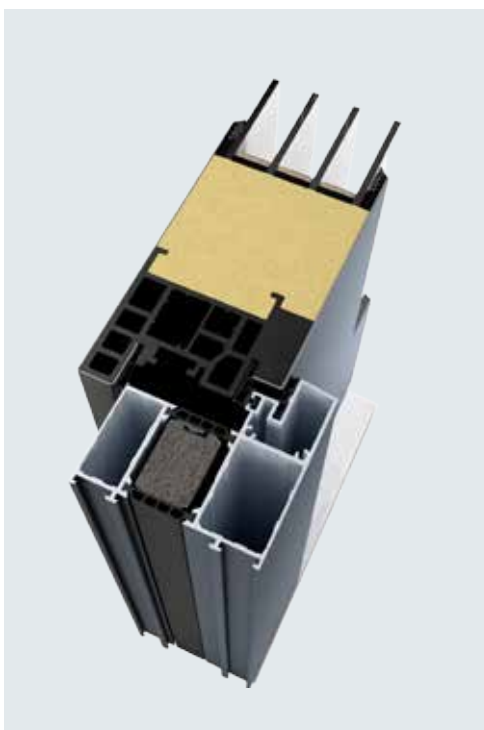

Dla drzwi Passive dostępne są dwa warianty ościeżnicy – aluminiowa i metalowo-drewniana Met/Drew.

Ościeżnice Passive posiadają dwie uszczelki. Kolejne dwie umieszczone są w skrzydle. Poczwośny system uszczelnienia zapewnia drzwiom Passive wyjątkowe parametry izolacyjne.

Rama skrzydła jest wykonana z tworzywa nowej generacji – ABS zbrojonego włóknem szklanym. Gwarantuje utrzymanie sztywności skrzydła, a tym samym pełną szczelność drzwi we wszystkich warunkach pogodowych. Lekka konstrukcja zapobiega opadaniu skrzydła i zapewnia płynną pracę zamków. Wielokomorowy profil poprawia izolacyjność termiczną. Producent zastrzega sobie prawo do zastosowania zamiennie ramiaka z drewna.

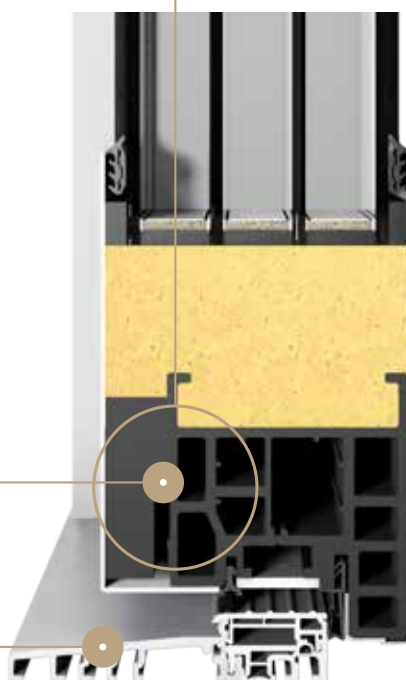

### ZAMKI DOSTĘPNE DLA STANDARDU PASSIVE



Zamek listwowy  
ROTO QB



Zamek listwowy  
Automatyczny ENEO

# Standard Arktic – hit w segmencie premium

## DRZWI O GRUBOŚCI SKRZYDŁA 72 MM

Standard 72 Arktic to drzwi z segmentu Premium dedykowane dla domów energooszczędnych. Są to produkty najczęściej wybierane przez Klientów budujących domy. Przyczyną ich popularności jest znakomita relacja jakości do ceny.

Wypełnienie pianą PUR wykonane w technologii wtryskiwania

PUR

Zawias 3D z pełną regulacją

Pakiet szybowy jest zbudowany z 4 szyb połączonych tzw. ciepłymi ramkami. Gwarantuje doskonałą izolację cieplą.

Poszycie skrzydła wykonane z blachy stalowej ocynkowanej, pokrytej wysokiej klasy laminatem

Ciepły próg aluminiowy zapewnia pełną szczelność strefy progowej. Blokada termiczna progu jest wykonana z tworzywa, które skutecznie ogranicza przewodzenie ciepła. Górną część progu można łatwo wymienić w razie porysowania.

Prezentacja modelu na przykładzie kolekcji Simple Elegance.

### WSPÓŁCZYNNIK PRZENIKANIA CIEPŁA DLA DRZWI Z OŚCIEŻNICĄ MET/DREW



Ud od 0,84 W/m<sup>2</sup>K  
pełne



Ud od 1,0 W/m<sup>2</sup>K  
przeszkłone

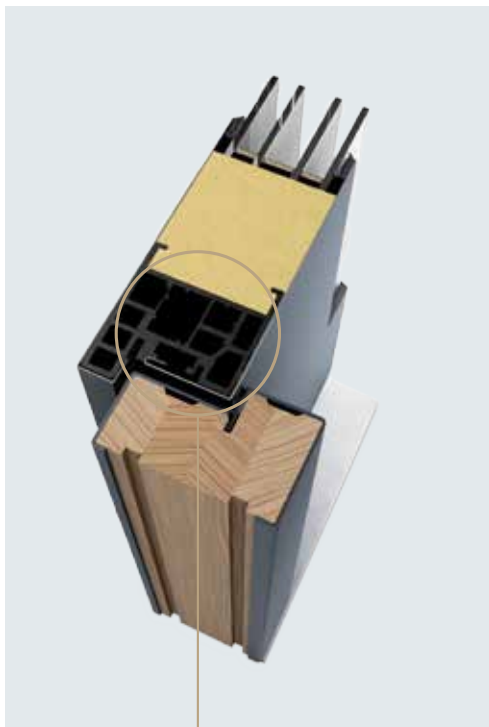

### WSPÓŁCZYNNIK PRZENIKANIA CIEPŁA DLA DRZWI Z OŚCIEŻNICĄ ALU



Ud od 0,9 W/m<sup>2</sup>K  
pełne



Ud od 1,1 W/m<sup>2</sup>K  
przeszkłone

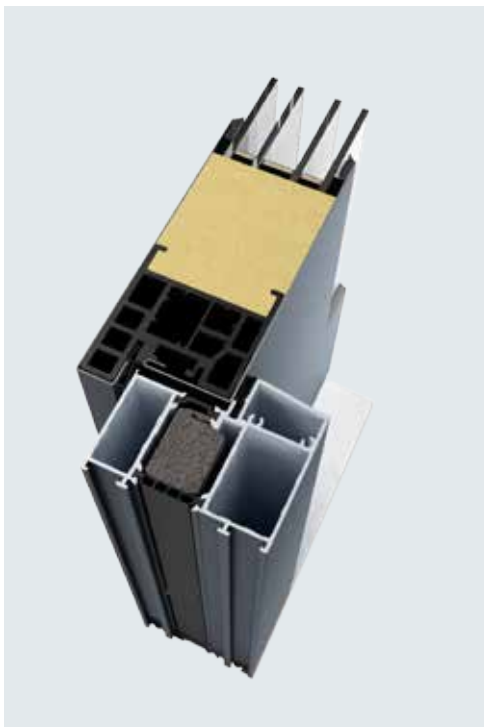

Dla drzwi Arctic dostępne są dwa warianty ościeżnicy – aluminiowa i metalowo-drewniana Met/Drew.

Ościeżnice Arctic są wykonane w systemie czterostronnej przyłgi, co przekłada się na doskonałą szczelność.

Rama skrzydła jest wykonana z tworzywa nowej generacji – ABS zbrojonego włóknem szklanym. Gwarantuje utrzymanie sztywności skrzydła, a tym samym pełną szczelność drzwi we wszystkich warunkach pogodowych. Lekka konstrukcja zapobiega opadaniu skrzydła, zapewniając płynną pracę zamków. Wielokomorowy profil poprawia izolacyjność termiczną. W przypadku drzwi z dwoma zamkami standardowymi stosowany jest ramiak z drewna klejonego.

### ZAMKI DOSTĘPNE DLA STANDARDU ARKTIC



Standard  
2 zamki 3-bolcowe



Zamek listwowy  
ROTO QB



Zamek listwowy  
ROTO QB



Zamek listwowy  
Automatyczny ENEO

# Standard Nordic – solidny i ekonomiczny

## DRZWI O GRUBOŚCI SKRZYDŁA 55 MM

Standard 55 Nordic to drzwi z segmentu Medium dedykowane do domów o wysokim i normalnym standardzie energetycznym. Spełnia wymogi izolacyjne dla drzwi zewnętrznych, a w przypadku modeli nieprzeszklonych również dla domów energooszczędnych. Standard Nordic jest ekonomiczną alternatywą dla drzwi Arktic.

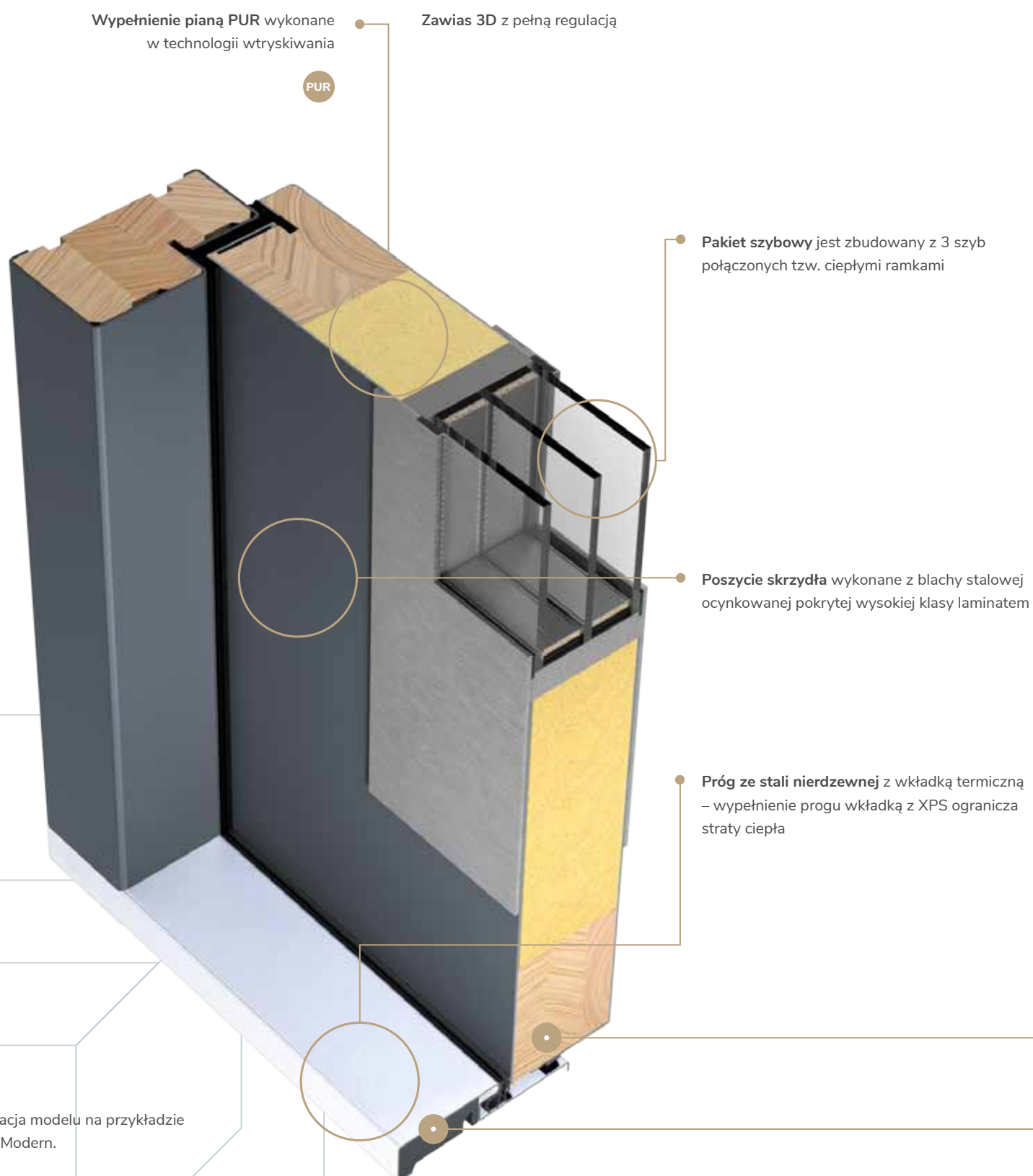



**WSPÓŁCZYNNIK PRZENIKANIA CIEPŁA  
DLA DRZWI Z OŚCIEŻNICĄ MET/DREW**



Ud od 0,96 W/m<sup>2</sup>K  
pełne



Ud od 1,2 W/m<sup>2</sup>K  
przeszkłone

Dla drzwi Nordic dostępna jest ościeżnica metalowo-drewniana Met/Drew.

Rama skrzydła – wykonana z drewna klejonego, co zapobiega odkształceniom

**ZAMKI DOSTĘPNE DLA STANDARDU NORDIC**



Standard  
2 zamki 3-bolcowe



Zamek listwowy  
ROTO QB



Zamek listwowy  
ROTO QB





# Standard Optimal z zamkiem listwowym

## DRZWI O GRUBOŚCI SKRZYDŁA 55 MM

Drzwi rekomendowane w przypadkach, gdy izolacja cieplna nie ma istotnego znaczenia. Wszystkie modele pełne spełniają normy dla nowych domów, jednak fakt posiadania stalowej (zimnej) ościeżnicy powoduje, że w przypadku nowych domów rozwiązanie to może nie dawać pełnej satysfakcji. Mogą się sprawdzić w przypadku remontowanych budynków o niskim standardzie termicznym, ale przede wszystkim rekomendowane są do pomieszczeń nieogrzewanych lub słabo ogrzewanych, takich jak garaże, kotłownie czy pomieszczenia techniczne. Zamek listwowy podnosi poziom bezpieczeństwa.

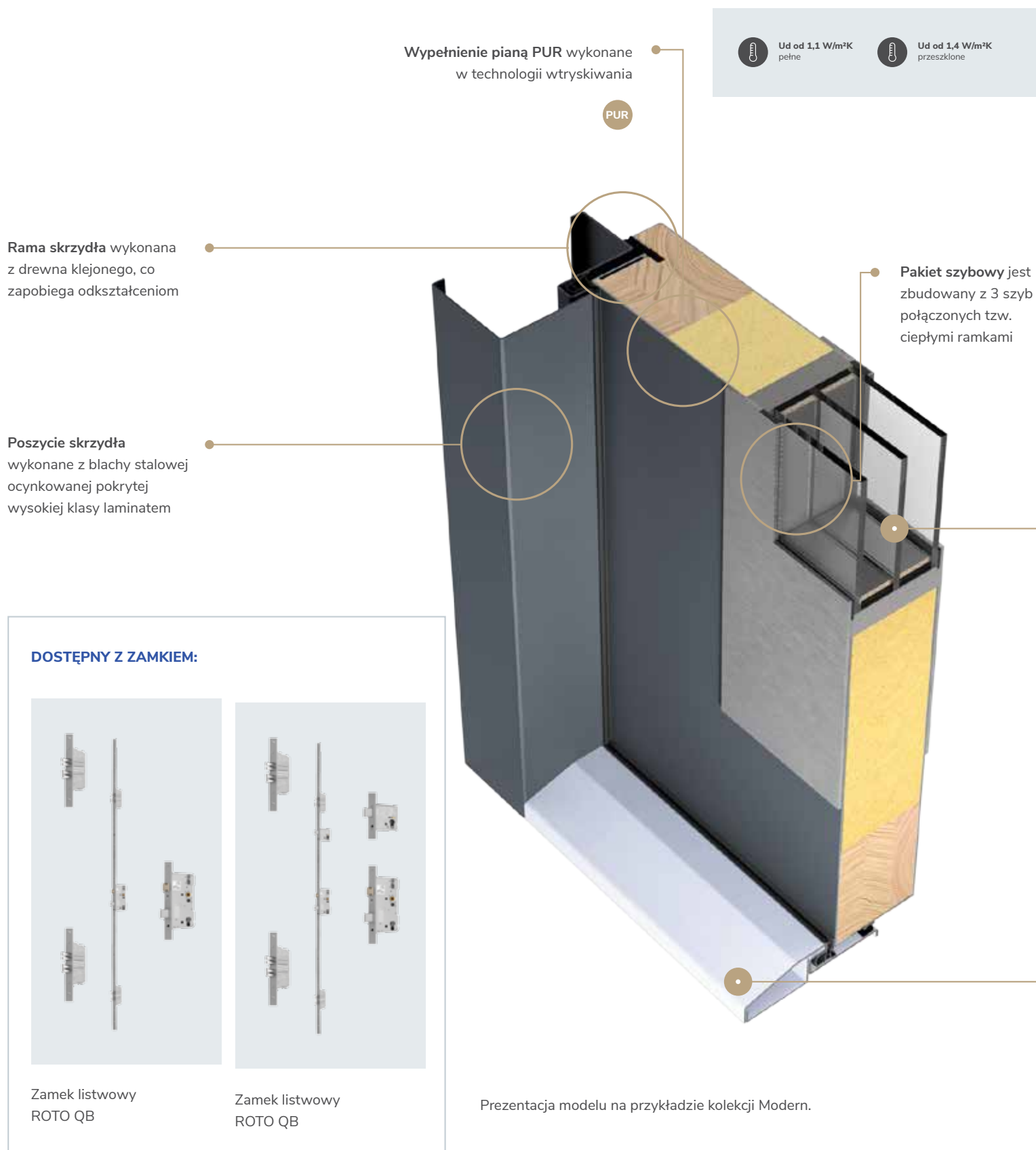

# Standard Optimal z dwoma zamkami

## DRZWI O GRUBOŚCI SKRZYDŁA 55 MM

Drzwi rekomendowane przede wszystkim do pomieszczeń nieogrzewanych i słabo ogrzewanych takich jak garaże, kotłownie czy pomieszczenia techniczne. Wybór drzwi wejściowych do domu i dodatkowych u jednego producenta gwarantuje identyczną kolorystykę – różni producenci stosują okleiny od różnych dostawców. Drzwi standardowe Optimal posiadają bardzo korzystne ceny i w swojej kategorii produktowej wyróżniają się solidnością i trwałością.

Wypełnienie płytą XPS.



Ud od 1,2 W/m<sup>2</sup>K  
pełne



Ud od 1,5 W/m<sup>2</sup>K  
przeszkłone

Ościeznica ze stali ocynkowanej o grubości 1,2 mm okleinowanej identycznie jak skrzydło. Podczas montażu ościeznica powinna być wypełniona pianą izolacyjną PUR. Dostępna w trzech kształtach.

Próg stalowy z możliwością bezproblemowej wymiany w przypadku uszkodzenia.

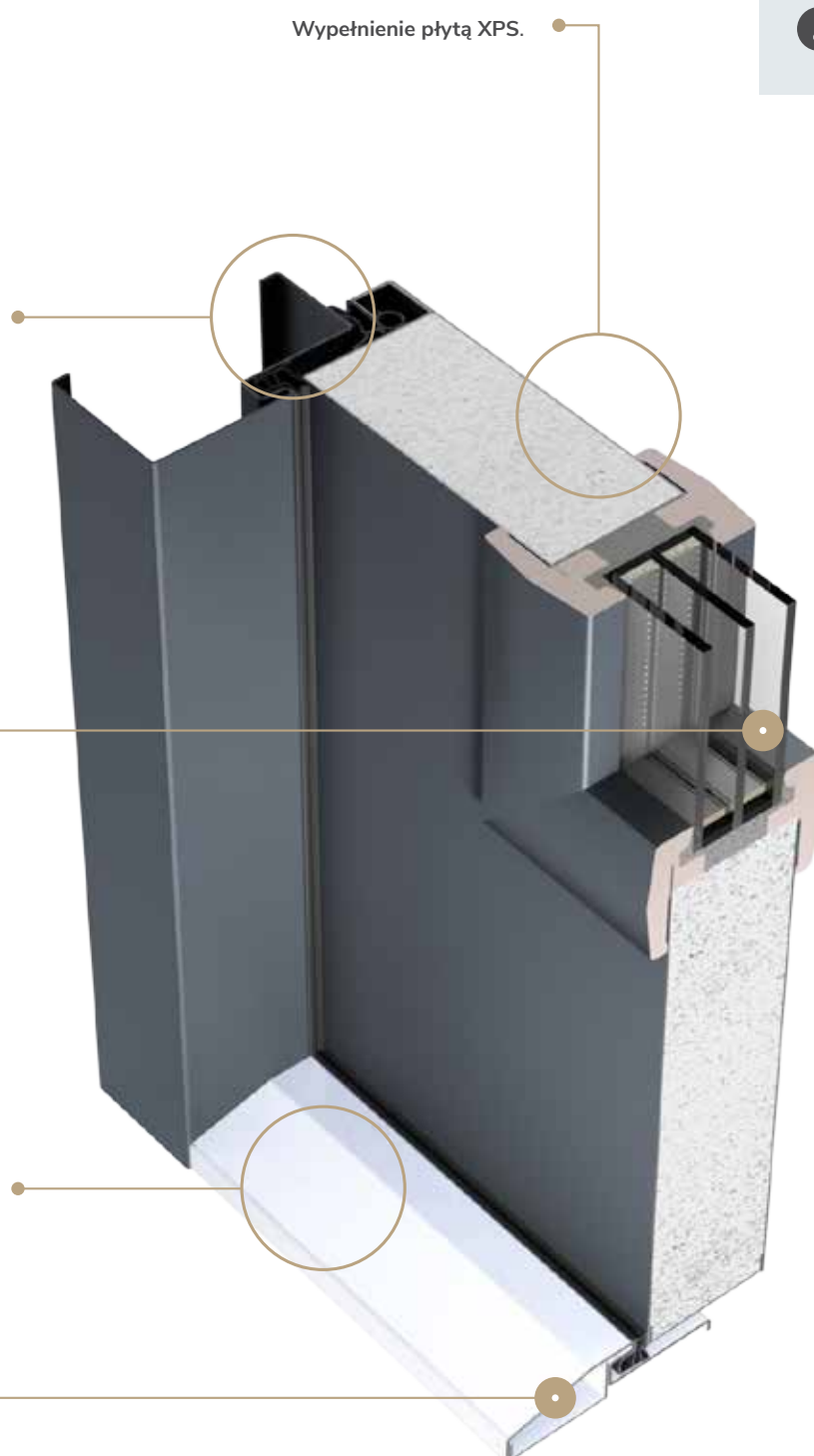

### DOSTĘPNY Z ZAMKIEM:



Standard  
2 zamki 3-bolcowe

Prezentacja standardu na przykładzie kolekcji Traditional.

# Drzwi z doświetlami

Wszystkie modele drzwi Martom można wykonać w wersji z doświetlami. W katalogu zaprezentowano przykładowe modele z różnych kolekcji, a wszystkie pozostałe można obejrzeć przy użyciu konfiguratora na stronie [www.drzwimartom.pl](http://www.drzwimartom.pl)

## DOSTĘPNE UKŁADY DRZWI Z DOŚWIETLAMI

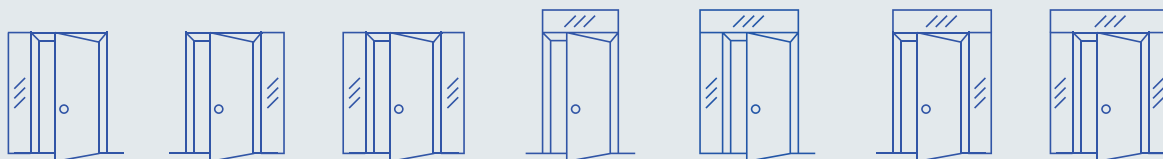

## Martom oferuje doświetla w dwóch standardach wykonania



### DOŚWIETLE ALU 90 STANDARD

Rama doświetla Alu 90 jest wykonana z wielokomorowego profilu aluminiowego o szerokości aż 90 mm z przekładką termiczną. Tak duża szerokość profilu stanowi rzadkość na rynku. Dzięki temu doświetla Martom zapewniają wyjątkową izolację i sztywność. Jest to produkt Premium Plus.



### DOŚWIETLE FULLPERS DIAMOND

Rama doświetla Alu 90 od strony zewnętrznej jest przestoniona tafłą szklaną o grubości 4 mm ze szlifowanymi krawędziami oraz lakierowaną obwolutą. Dzięki zastąpieniu ram doświetle wygląda tak, jakby było w całości wykonane ze szkła.

info

Wygląd doświetla od środka jest taki sam dla obu standardów.

## Autorskie doświetle Fullpers Diamond



Światło załamujące się na szlifowanych krawędziach. Czarna, lakierowana oprawa. Refleksy na powierzchni szkła. Wszystko to sprawia, że doświetle Diamond nadaje drzwiom i całej elewacji domu ekskluzywnego charakteru. Znakomicie pasuje do elewacji z okładzinami z kamienia, ceramiki, szkła lub betonu dekoracyjnego.

## Doświetle Alu 90 Standard

### WZORY PRZESZKLEŃ W DOŚWIETLACH

Oprócz standardowych, całkowicie przeziernych przeszkleń, Klienci mogą wybrać między innymi przeszklenia reflex, lustro weneckie, piaskowane lub mleczne. Możliwe jest również nadrukowanie dowolnego wzoru.





## Kolekcja Diamond Fullpers

Charakterystycznym elementem dekoracyjnym w kolekcji Diamond jest lakierowane szkło ze szlifowanymi krawędziami, umieszczone na powierzchni skrzydła. Pobłysk odbitego światła sprawia, że aplikacja Diamond stanowi prawdziwą „biżuterię” dla drzwi, nadając im luksusowego charakteru. Osiągnięty efekt przyciąga wzrok, ale równocześnie jest pozbawiony pretensjonalności. Drzwi z kolekcji Diamond upiększą elewacje domów nowoczesnych, minimalistycznych, industrialnych oraz vintage. Doskonale będą komponować się z okładzinami z kamienia, ceramiki, szkła lub surowego betonu.

APLIKACJE SZKLANE W KOLEKCJI DRZWI DIAMOND ORAZ W DOŚWIETLACH DIAMOND SĄ WYKONANE W IDENTYCZNEJ TECHNOLOGII I Z TEGO WZGLĘDU IDEALNIE DO SIEBIE PASUJĄ.



01

#### STRONA ZEWNĘTRZNA

Tafla szklana grubości 4 mm ze szlifowanymi krawędziami oraz lakierowaną obwolutą. Stanowi ona wykończenie pakietu szybowego, jest mocowana na powierzchni skrzydła.



02

#### STRONA WEWNĘTRZNA

Od strony wewnętrznej skrzydła pakiet szybowy jest wykończony ramką z aluminium anodowanego na kolor czarny.





# Cena drzwi z kolekcji Diamond z pojedynczym przeszkleniem

DOTYCZY WSZYSTKICH MODELI, KTÓRYCH SKRZYDŁO POSIADA JEDNO PRZESZKLENIE.

72

ARKTIC

90

PASSIVE

standard (2 zamki 3-bolcowe)	<b>3399</b>	-
z zamkiem listwowym ROTO QB	<b>3599</b>	<b>4199</b>
dopłata do ościeżnicy aluminiowej	<b>550</b>	<b>500</b>

info

Podane ceny są cenami netto. Ceny nie obejmują akcesoriów (pochwyty, klamki, wkładki, zaślepki itp.) oraz doświetli. Tabele cenowe akcesoriów i doświetli są na końcu katalogu. Ceny dotyczą drzwi o standardowym rozmiarze 90.

## DOPEŁATY DO STANDARDÓW ARKTIC I PASSIVE:

dopłata do dodatkowego górnego zamka przy zamku listwowym (nie dotyczy standardu Passive)	<b>100</b>
dopłata do zamka automatycznego z klawiaturą / z czytnikiem linii papilarnych	<b>3650</b>
dopłata do przeszkleń: lustro weneckie, druk, reflex grafit	<b>110</b>

Skonfiguruj i wycen swoje drzwi na [www.drzwimartom.pl](http://www.drzwimartom.pl)



GS 85/61

Widok od zewnątrz



GS 86/62

Widok od wewnątrz



info

Cena pochwytu i klamko-zaślepek widocznych na zdjęciu w kolorze czarnym – 905 zł netto, w kolorze stali Inox – 705 zł netto.

Różne przeszklenia

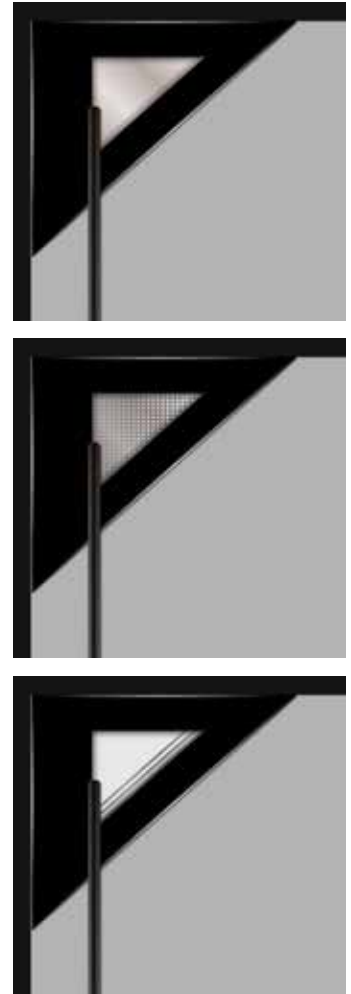

Widok od zewnątrz



GS 87/63 + DOŚWIETLE DIAMOND

Widok od wewnątrz



info

Na zdjęciu jest widoczne doświetlenie Fullpers Diamond o szerokości 30 cm. Jego cena wynosi 1869 zł netto (ceny doświetli zależą od ich rozmiaru).

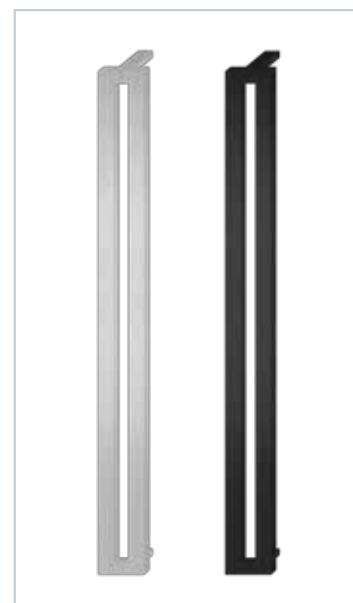

+

Cena pochwyty i klamko-zaślepek widocznych na zdjęciu w kolorze czarnym – 1685 zł netto, w kolorze stali Innox – 1485 zł netto.



Pochwyt wykonany ze szczotkowanego aluminium anodowanego na kolor czarny.

# Jeden pochwyt do kilku modeli



GS 90/63



1MS 96/63



1NS 98/65



G 00



1IS 88/63



GS 88/63



Cena pochwytu i klamko-zaślepek widocznych na zdjęciu w kolorze czarnym – 1155 zł netto, w kolorze stali Inox – 945 zł netto.



GS 90/63

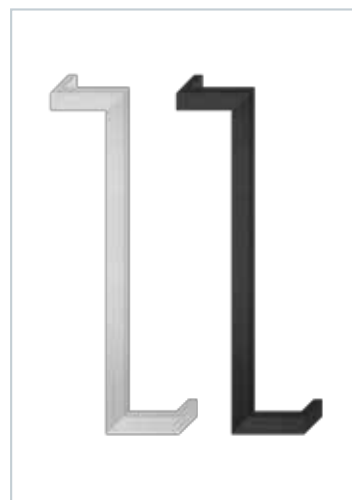

Cena pochwytu i klamko-zaślepek widocznych na zdjęciu w kolorze czarnym – 1270 zł netto, w kolorze stali Inox – 1065 zł netto.

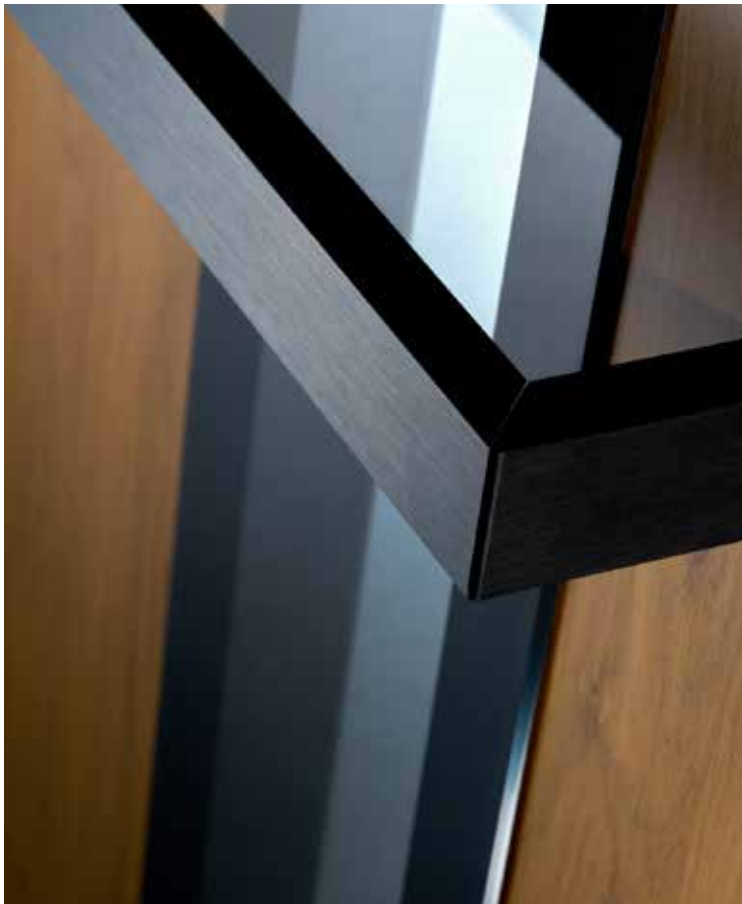

Widok od zewnątrz



Widok od wewnątrz



GS 89/63+ DOŚWIETLE DIAMOND



Cena pochwyty i klamko-zaślepek widocznych na zdjęciu w kolorze czarnym – 1135 zł netto, w kolorze stali Inox – 1005 zł netto.



Na zdjęciu jest widoczne doświetlenie Fullpers Diamond o szerokości 30 cm. Jego cena wynosi 1869 zł netto (ceny doświetli zależą od ich rozmiaru).





1OS 99/66



1OS 99/66



GS 99/66



GS 84/60



GS 84/60



Cena pochwytu i klamko-zaślepek widocznych na zdjęciu w kolorze czarnym – 1265 zł netto, w kolorze stali Innox – 1105 zł netto.



GS 101/65

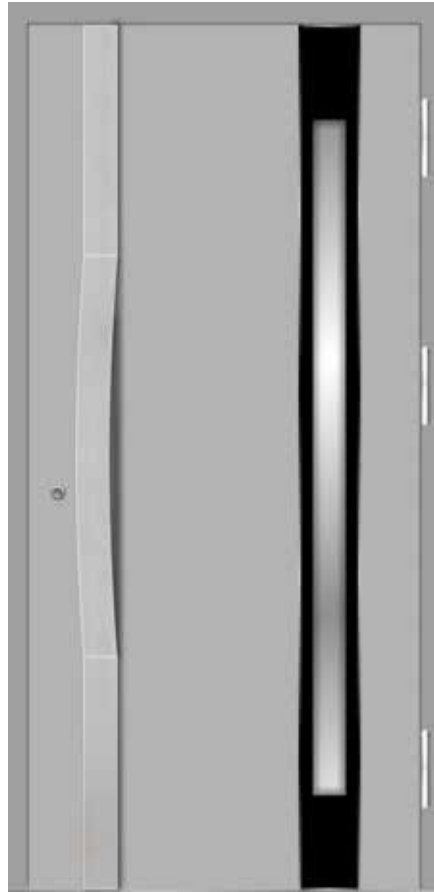

GS 101/65



Cena pochwytu i klamko-zaślepek widocznych na zdjęciu w kolorze czarnym – 2605 zł netto, w kolorze stali Innox – 2305 zł netto.





1JS 89/63



1JS 89/63



1NS 98/65

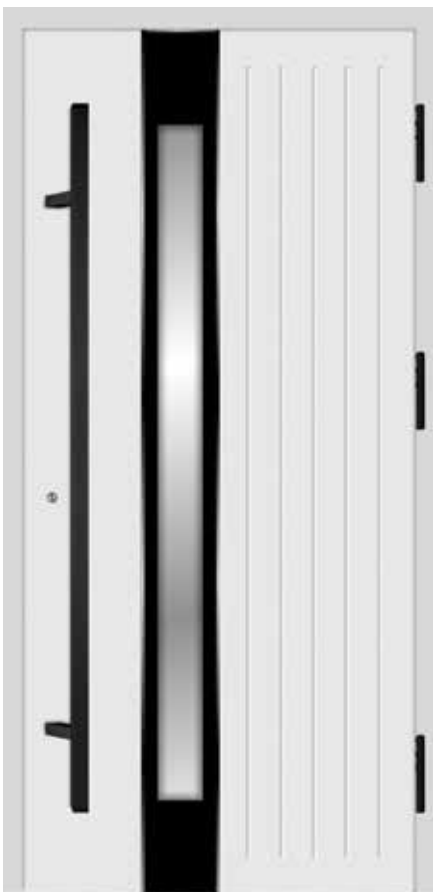

1MS 96/63



1KS 95/63

Widok od zewnątrz



Widok od wewnątrz

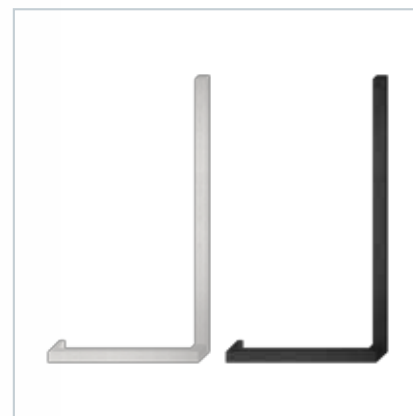

Cena pochwyty i klamko-zaślepek widocznych na zdjęciu w kolorze czarnym – 1155 zł netto, w kolorze stali Inox – 945 zł netto.



Na zdjęciu jest widoczne doświetlenie Fullpers Diamond o szerokości 30 cm. Jego cena wynosi 1869 zł netto (ceny doświetli zależą od ich rozmiaru).

GS 89/63+ DOŚWIETLE DIAMOND



Widok od wewnątrz



1LS 97/64

Widok od zewnątrz



1LS 97/64



Cena pochwytu i klamko-zaślepek widocznych na zdjęciu w kolorze czarnym – 1100 zł netto, w kolorze stali Inox – 890 zł netto.



GS 97/64





LS 17/17



KS 17/17



GS 17/17



GS 18/17



GS 18/17



GS 18/17



# Cena drzwi z kolekcji Diamond z poczwórnym przeszkleniem

DOTYCZY MODELI RS20/18 I GS20/18.

72

ARKTIC

90

PASSIVE

standard (2 zamki 3-bolcowe)	<b>3709</b>	-
z zamkiem listwowym ROTO QB	<b>3909</b>	<b>4509</b>
dopłata do ościeżnicy aluminiowej	<b>550</b>	<b>500</b>

info

Podane ceny są cenami netto. Ceny nie obejmują akcesoriów (pochwyty, klamki, wkładki, zaślepki itp.) oraz doświetli. Tabele cenowe akcesoriów i doświetli są na końcu katalogu. Ceny dotyczą drzwi o standardowym rozmiarze 90.

## DOPEŁATY DO STANDARDÓW ARKTIC I PASSIVE:

dopłata do dodatkowego górnego zamka przy zamku listwowym (nie dotyczy standardu Passive)	<b>100</b>
dopłata do zamka automatycznego z klawiaturą / z czytnikiem linii papilarnych	<b>3650</b>
dopłata do przeszkleń: lustro weneckie, druk, reflex grafit	<b>110</b>

Skonfiguruj i wycen swoje drzwi na [www.drzwimartom.pl](http://www.drzwimartom.pl)



RS 20/18



GS 20/18



LS 19/17



KS 19/17



GS 19/17

## Cena drzwi z kolekcji Diamond – podwójny kolor

DOTYCZY MODELI LS19/17, KS19/17 I GS19/17.

72

ARKTIC

90

PASSIVE

standard (2 zamki 3-bolcowe)	<b>3499</b>	-
z zamkiem listwowym ROTO QB	<b>3699</b>	<b>4299</b>
dopłata do ościeżnicy aluminiowej	<b>550</b>	<b>500</b>

info

Podane ceny są cenami netto. Ceny nie obejmują akcesoriów (pochwyty, klamki, wkładki, zaślepki itp.) oraz doświetli. Tabele cenowe akcesoriów i doświetli są na końcu katalogu. Ceny dotyczą drzwi o standardowym rozmiarze 90.

### DOPLĄTY DO STANDARDÓW ARKTIC I PASSIVE:

dopłata do dodatkowego górnego zamka przy zamku listwowym (nie dotyczy standardu Passive)	<b>100</b>
dopłata do zamka automatycznego z klawiaturą / z czytnikiem linii papilarnych	<b>3650</b>
dopłata do przeszkleń: lustro weneckie, druk, reflex grafit	<b>110</b>



## Kolekcja Geometric Fullpers

Kolekcja drzwi GEOMETRIC nawiązuje do podziałów i geometrii znanych ze stylów vintage i industrialnego. Wprowadzone motywy ze stali szczotkowanej w połączeniu ze specjalnie zaprojektowanymi pochwytami o identycznej fakturze nadają drzwiom ciekawego, wysublimowanego charakteru.

Widok od zewnątrz



Widok od wewnątrz



GB 93



Cena pochwytu i klamko-zaślepek widocznych na zdjęciu w kolorze czarnym – 1255 zł netto, w kolorze stali Inox – 1115 zł netto.



Kolekcja Geometric Fullpers posiada wyjątkową aplikację z blachy aluminiowej anodowanej. Powierzchnia blachy wygląda tak, jakby była mocno przetarta szczotką drucianą – tzw. efekt stali szczotkowanej. Faktura blachy jest identyczna ze szczotkowaną fakturą pochwytu.



# Cena drzwi z kolekcji Geometric

DOTYCZY WSZYSTKICH MODELI Z TEJ KOLEKCJI.

72

ARKTIC

90

PASSIVE

standard (2 zamki 3-bolcowe)	-	-
z zamkiem listwowym ROTO QB	<b>3199</b>	<b>3749</b>
dopłata do ościeżnicy aluminiowej	<b>550</b>	<b>500</b>

info

Podane ceny są cenami netto. Ceny nie obejmują akcesoriów (pochwyty, klamki, wkładki, zaślepki itp.) oraz doświetli. Tabele cenowe akcesoriów i doświetli są na końcu katalogu. Ceny dotyczą drzwi o standardowym rozmiarze 90.

## DOPEŁATY DO STANDARDÓW ARKTIC I PASSIVE:

dopłata do zamka automatycznego z klawiaturą / z czytnikiem linii papilarnych	<b>3650</b>
---	-------------

Skonfiguruj i wycień swoje drzwi na [www.drzwimartom.pl](http://www.drzwimartom.pl)

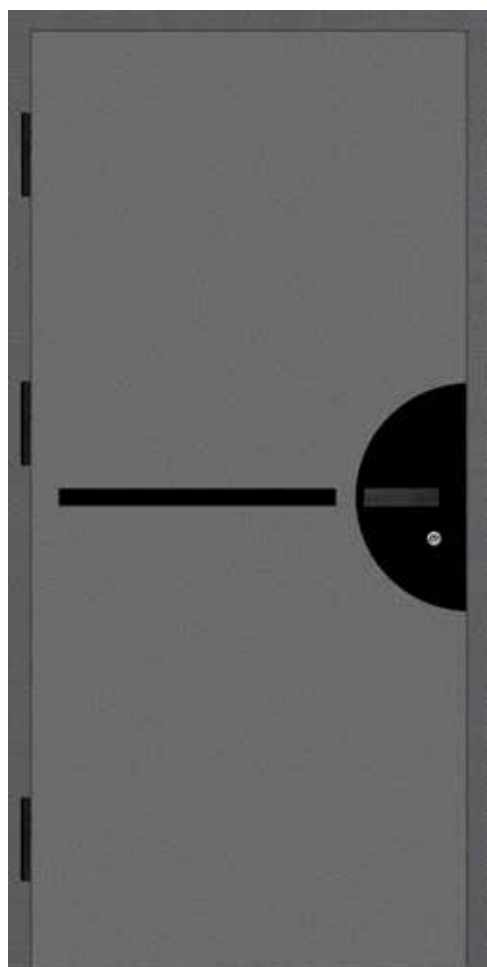

GB 94



GB 100/67



+

Cena pochwyty i klamko-zaślepek widocznych na zdjęciu w kolorze czarnym – 1265 zł netto, w kolorze stali Inox – 1105 zł netto.

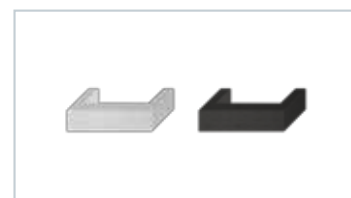

+

Cena pochwyty i klamko-zaślepek widocznych na zdjęciu w kolorze czarnym – 1075 zł netto, w kolorze stali Inox – 955 zł netto.

Widok od zewnątrz



Widok od wewnątrz



Cena pochwyty i klamko-zaślepek widocznych na zdjęciu w kolorze czarnym – 1255 zł netto, w kolorze stali Inox – 1115 zł netto.



Na zdjęciu jest widoczne doświetlenie Alu 90 Standard o szerokości 30 cm. Jego cena wynosi 1769 zł netto (ceny doświetli zależą od ich rozmiaru).

GB 92 + DOŚWIETLE ALUMINIOWE







## Kolekcja Classic Fullpers

Drzwi z kolekcji Classic Fullpers charakteryzują się elegancką geometrią, tłoczeniami w postaci linii i prostokątów o regularnym podziale. Dzięki zastosowaniu współczesnych technologii powstało bardzo ciekawe połączenie tradycji z nowoczesnością, które oprócz tradycyjnej architektury, może stanowić bardzo ciekawy element wzorniczy również w nowoczesnych projektach. Warto zwrócić uwagę na możliwość wykorzystania intensywnego koloru.

WYJĄTKOWE WZORNICTWO KOLEKCJI FULLPERS CLASSIC POWSTAŁO DZIĘKI SPECJALNIE ZAPROJEKTOWANYM ALUMINIOWYM LISTWOM OZDOBNYM, OKLEINOWANYM IDENTYCZNIE JAK SKRZYDŁA DRZWIOWE. W WYBRANYCH MODELACH DODATKOWE PODKREŚLENIE STANOWIĄ SUBTELNE TŁOCZENIA.



01

Elementy pełne, oprawione ramkami dekoracyjnymi (kasety) są cofnięte względem powierzchni skrzydła identycznie jak przeszklenia, dając efekt trójwymiarowości. Znakomicie podkreśla to zamierzony efekt wzorniczy.



02

Warto zwrócić uwagę na estetykę łączeń profili ozdobnych w narożnikach. Tak precyzyjne połączenie zapewniają dedykowane łączniki (kornery) służące do pozycjonowania i zespolenia profili. Precyzyjnie zespolona ramka jest w całości aplikowana na skrzydło. Zabezpiecza przed ewentualnym „rozchodzeniem się” profili ramki w narożach.



# Cena drzwi z kolekcji Classic

DOTYCZY WSZYSTKICH MODELI Z KOLEKCJI.

72

ARKTIC

90

PASSIVE

standard (2 zamki 3-bolcowe)	<b>3599</b>	-
z zamkiem listwowym ROTO QB	<b>3799</b>	<b>4349</b>
dopłata do ościeżnicy aluminiowej	<b>550</b>	<b>500</b>

info

Podane ceny są cenami netto. Ceny nie obejmują akcesoriów (pochwyty, klamki, wkładki, zaślepki itp.) oraz doświetli. Tabele cenowe akcesoriów i doświetli są na końcu katalogu. Ceny dotyczą drzwi o standardowym rozmiarze 90.

## DOPEŁATY DO STANDARDÓW ARKTIC I PASSIVE:

dopłata do dodatkowego górnego zamka przy zamku listwowym (nie dotyczy standardu Passive)	<b>100</b>
dopłata do zamka automatycznego z klawiaturą / z czytnikiem linii papilarnych	<b>3650</b>
dopłata do przeszkleń: lustro weneckie, druk, reflex grafit	<b>110</b>

Skonfiguruj i wycen swoje drzwi na [www.drzwimartom.pl](http://www.drzwimartom.pl)

## Do wyboru, do koloru



1EK 80/57



1EK 80/57



1EK 80/57

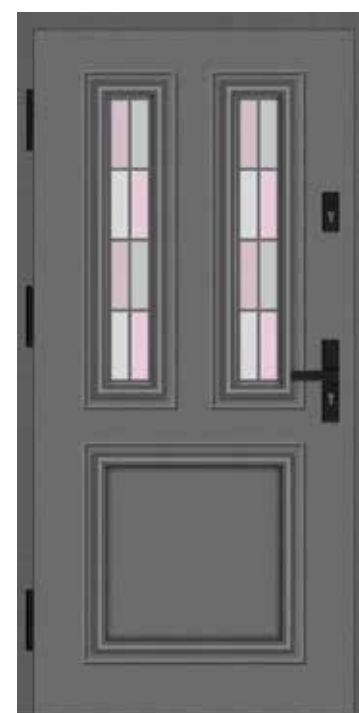

1EK 80/57

Widok od zewnątrz



Widok od wewnątrz



1EK 80/57



Cena pochwytu i klamko-zaślepek widocznych na zdjęciu w kolorze czarnym – 870 zł netto, w kolorze stali Inox – 690 zł netto.



MOŻESZ SAM ZAPROJEKTOWAĆ SWOJE DOŚWIETLA, A MY JE DLA CIEBIE WYKONAMY.

Widok od zewnątrz



info

Na zdjęciu są widoczne doświetla Alu 90 Standard o szerokości 30 cm. Cena pojedynczego doświetla bocznego wynosi 1769 zł netto. Cena doświetla górnego wynosi 1500 zł netto (ceny doświetli zależą od ich rozmiaru).

1EK 80 + DOŚWIETLA ALUMINIOWE

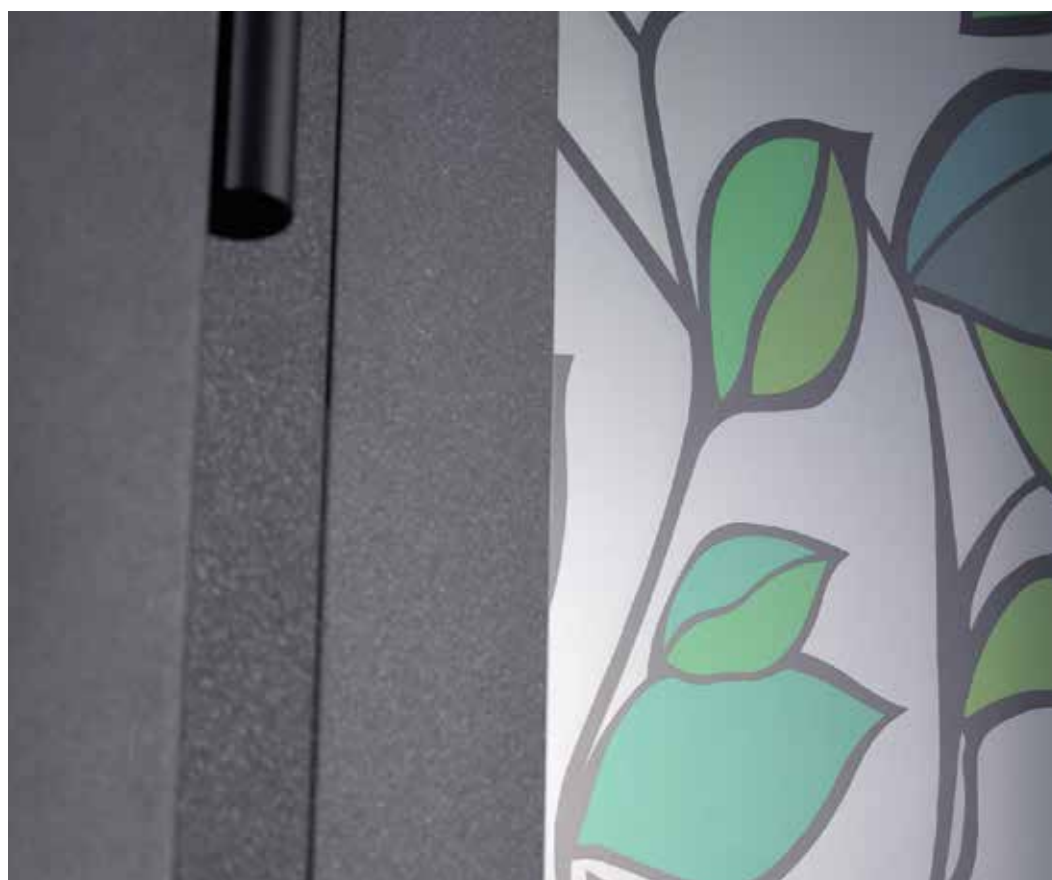



Widok od zewnątrz



Widok od wewnątrz



1EK 80





Widok od zewnątrz



Widok od wewnątrz



1FK 81/58



Cena pochwyty i klamko-zaślepek widocznych na zdjęciu w kolorze czarnym – 820 zł netto, w kolorze stali Inox – 625 zł netto.





1FK 81



1FK 81/58



1FK 81/58



1HK 83



1HK 83



1HK 83

Widok od zewnątrz



Widok od wewnątrz



1GK 82



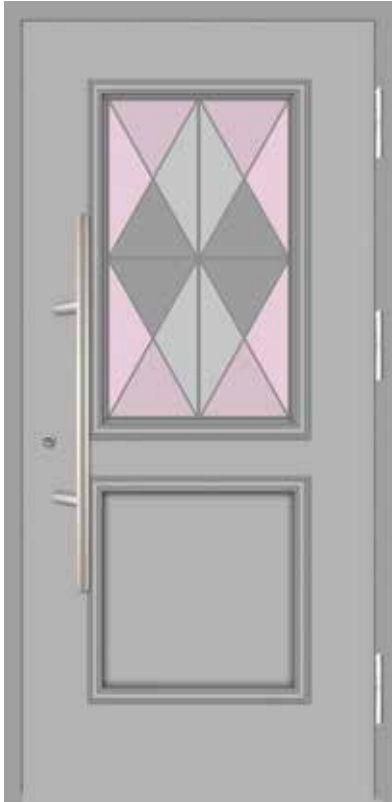

1GK 82/59

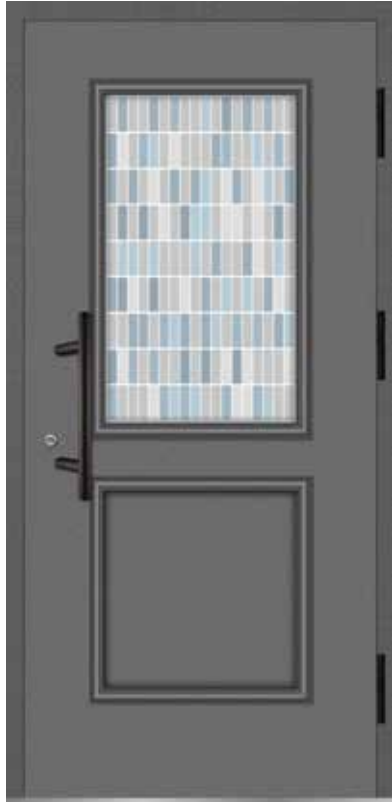

1GK 82/59



1GK 82/59



1GK 82/59



1GK 82/59



1GK 82/59



## Kolekcja Simple Elegance

Innowacje opracowane przez Martom pozwoliły stworzyć unikalną kolekcję Simple Elegance. Jak sama nazwa wskazuje, modele cechują się prostotą i elegancją tworząc styl, który jest w stanie dopasować się do wielu współczesnych trendów. Modele Simple Elegance szczególnie komponują się z budynkami nowoczesnymi i minimalistycznymi. Idealnie pasują do budynków z dużymi przeszkleniami na elewacji.



W AUTORSKIEJ TECHNOLOGII SIMPLE ELEGANCE W PIERWSZEJ KOLEJNOŚCI SĄ MONTOWANE PRZESZKLENIA, A W DALSZYM CYKLU JEST WSTRZYKIWANA DO SKRZYDŁA PIANA PUR. DZIĘKI TEMU PIANA DOSKONALE WIĄŻE SIĘ Z PRZESZKLENIAМИ, WYPEŁNIAJĄC CAŁĄ PRZESTRZEŃ. ROZWIĄZANIE TO DAJE WIELE KORZYŚCI: JEST ZACHOWANA DOSKONAŁA IZOLACJA CIEPLNA, PIANA PUR ZNAKOMICIE USZCZELNIA I USZTYWIA SKRZYDŁO.



01

W drzwiach kolekcji Simple Elegance szyba jest delikatnie cofnięta względem powierzchni skrzydła. Połączenie jest wykończone subtelną, prawie niewidoczną uszczelką.



02

Efekt drzwi dwukolorowych uzyskuje się przez zastosowanie aplikacji zokleinowanej blachy aluminiowej.



03

Do modeli Simple Elegance można stosować aplikacje dekoracyjne ze stali nierdzewnej szczotkowanej w kolorze naturalnym lub anodowane na czarno.



# Cena drzwi z kolekcji Simple Elegance – czysta forma

DOTYCZY MODELI PRZESZKLONYCH BEZ DODATKOWYCH APLIKACJI DEKORACYJNYCH.

72

ARKTIC

90

PASSIVE

standard (2 zamki 3-bolcowe)	<b>3249</b>	-
z zamkiem listwowym ROTO QB	<b>3449</b>	<b>4049</b>
dopłata do ościeżnicy aluminiowej	<b>550</b>	<b>500</b>

info

Podane ceny są cenami netto. Ceny nie obejmują akcesoriów (pochwyty, klamki, wkładki, zaślepki itp.) oraz doświetli. Tabele cenowe akcesoriów i doświetli są na końcu katalogu. Ceny dotyczą drzwi o standardowym rozmiarze 90.

## DOPEŁATY DO STANDARDÓW ARKTIC I PASSIVE:

dopłata do dodatkowego górnego zamka przy zamku listwowym (nie dotyczy standardu Passive)	<b>100</b>
dopłata do zamka automatycznego z klawiaturą / z czytnikiem linii papilarnych	<b>3650</b>
dopłata do przeszkleń: lustro weneckie, druk, reflex grafit	<b>110</b>

Skonfiguruj i wycen swoje drzwi na [www.drzwimartom.pl](http://www.drzwimartom.pl)



Q 669/48



U 670/48



X 672/49

Widok od zewnątrz



V 671/49

Widok od wewnątrz



Cena pochwyty i klamko-zaślepek widocznych na zdjęciu w kolorze czarnym – 970 zł netto, w kolorze stali Inox – 790 zł netto.



Widok od zewnątrz



Widok od wewnątrz



Y 673/51





G 625/49



G 629/49



G 603/48



G 600/48



G 632/51



G 640/52



G 647/53

# Cena drzwi z kolekcji Simple Elegance z aplikacjami metalowymi

DOTYCZY MODELI PRZESZKLONYCH Z APLIKACJAMI OZDOBNYMI, WYKONANYMI Z PASKÓW BLACHY W KOLORZE NATURALNYM LUB CZARNYM.

72

ARKTIC

90

PASSIVE

standard (2 zamki 3-bolcowe)	<b>3349</b>	-
z zamkiem listwowym ROTO QB	<b>3549</b>	<b>4149</b>
dopłata do ościeżnicy aluminiowej	<b>550</b>	<b>500</b>

info

Podane ceny są cenami netto. Ceny nie obejmują akcesoriów (pochwyty, klamki, wkładki, zaślepki itp.) oraz doświetli. Tabele cenowe akcesoriów i doświetli są na końcu katalogu. Ceny dotyczą drzwi o standardowym rozmiarze 90.

## DOPEŁATY DO STANDARDÓW ARKTIC I PASSIVE:

dopłata do aplikacji z blachy anodowanej na czarno	<b>50</b>
dopłata do dodatkowego górnego zamka przy zamku listwowym (nie dotyczy standardu Passive)	<b>100</b>
dopłata do zamka automatycznego z klawiaturą / z czytnikiem linii papilarnych	<b>3650</b>
dopłata do przeszkleń: lustro weneckie, druk, reflex grafit	<b>110</b>

Skonfiguruj i wycień swoje drzwi na [www.drzwimartom.pl](http://www.drzwimartom.pl)



G 615/49



G 677/49



G 630/49



G 609/49



G 631/49

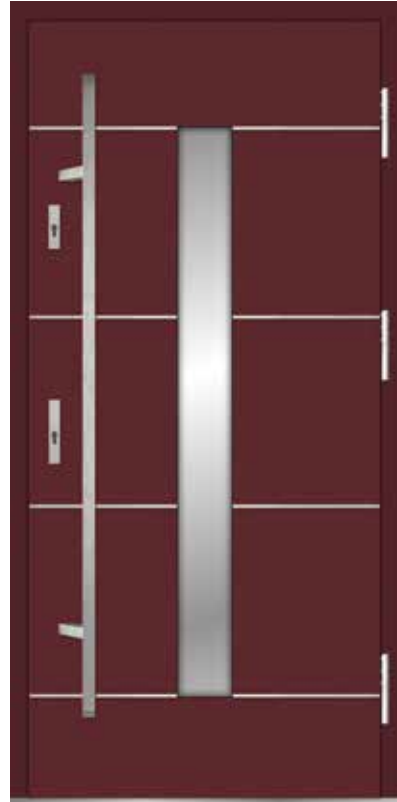

G 628/49



G 675/49



G 626/49

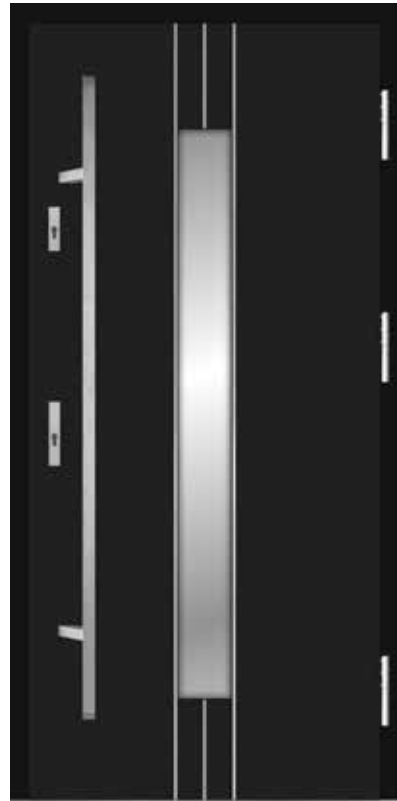

G 627/49





G 601/48



G 602/48



G 674/48



G 606/48



G 607/48



G 619/48



G 617/48



G 623/48



G 676/48



G 613/48



G 604/48



G 605/48



G 620/48



G 621/48



G 622/48



G 624/48



G 619/48



G 633/51

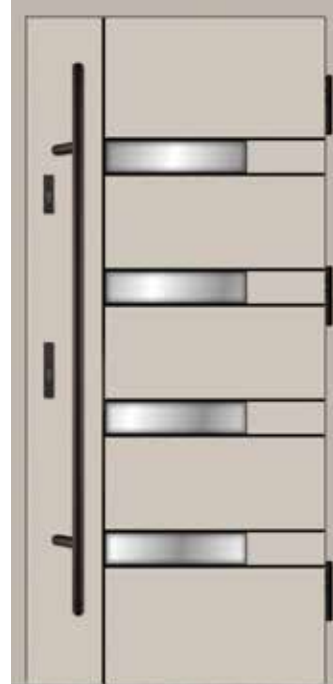

G 634/51



G 635/51



G 637/51



G 638/51



G 639/51



G 636/51



G 611/50



G 643/52



G 644/52



G 645/52



G 646/52



G 642/52



G 641/52



G 651/53



G 650/53

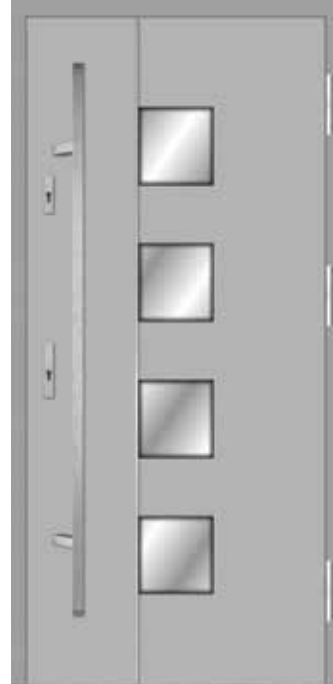

G 649/53

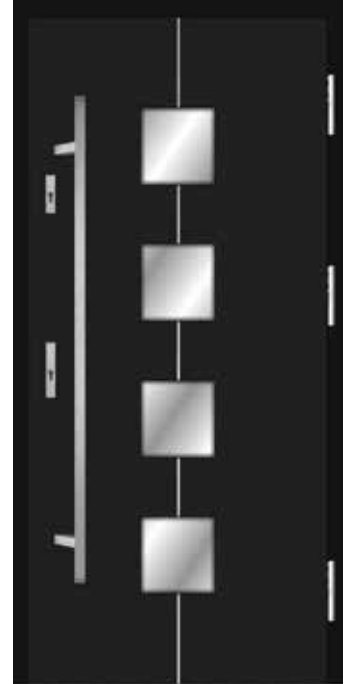

G 648/53



G 654/53



G 653/53



G 652/53

# Cena drzwi z kolekcji Simple Elegance – podwójny kolor

DOTYCZY MODELI PRZESZKLONYCH Z APLIKACJAMI OZDOBNYMI Z BLACHY W KOLORZE NATURALNYM LUB CZARNYM Z DODATKOWĄ WSTAWKĄ W INNYM KOLORZE.

72  
ARKTIC

90  
PASSIVE

standard (2 zamki 3-bolcowe)	3449	-
z zamkiem listwowym ROTO QB	3649	4249
dopłata do ościeżnicy aluminiowej	550	500

info

Podane ceny są cenami netto. Ceny nie obejmują akcesoriów (pochwyty, klamki, wkładki, zaślepki itp.) oraz doświetli. Tabele cenowe akcesoriów i doświetli są na końcu katalogu. Ceny dotyczą drzwi o standardowym rozmiarze 90.

## DOPLĄTY DO STANDARDÓW ARKTIC I PASSIVE:

dopłata do aplikacji z blachy anodowanej na czarno	50
dopłata do dodatkowego górnego zamka przy zamku listwowym (nie dotyczy standardu Passive)	100
dopłata do zamka automatycznego z klawiaturą / z czytnikiem linii papilarnych	3650
dopłata do przeszkleń: lustro weneckie, druk, reflex grafit	110

Skonfiguruj i wyceń swoje drzwi na [www.drzwimartom.pl](http://www.drzwimartom.pl)

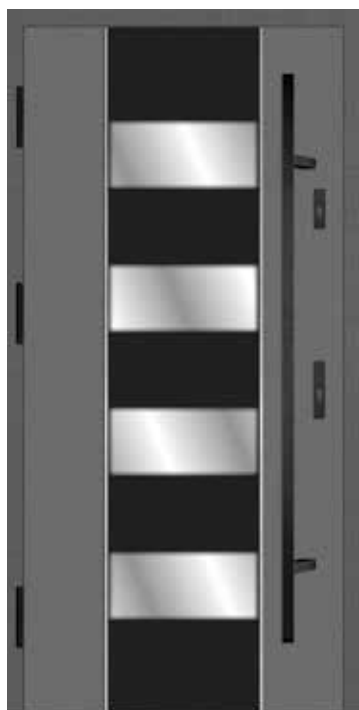

GL 657/52



GL 659/51



GL 660/51



GL 661/53



Widok od zewnątrz



Widok od wewnątrz



GL 614/48





GL 608/48



GL 616/49



GL 610/49



GL 612/50



GL 655/48



GL 656/49



GL 658/48



GL 662/53



## Kolekcja Modern

Kolekcja Modern to nowoczesne modele z aplikacjami w kolorze stali nierdzewnej szczotkowanej lub czarnym. Drzwi z kolekcji Modern są to drzwi z charakterem. W całej okazałości pokazują swoją naturę – trwałość i szlachetność metalu. Duża różnorodność wzorów umożliwia dopasowanie modelu do każdego stylu domu.



Wszystkie drzwi w kolekcji Modern mogą być wykończone przy użyciu dwóch rodzajów materiałów. Może to być aplikacja ze stali nierdzewnej o fakturze szczotkowanej inox lub z blachy aluminiowej anodowanej na czarno. Dzięki temu kolorystyka drzwi jest idealnie dopasowana do indywidualnych potrzeb Klientów.



# Cena drzwi z kolekcji Modern

DOTYCZY WSZYSTKICH MODELI Z TEJ KOLEKCJI.

55 OPTIMAL	55 NORDIC	72 ARKTIC	90 PASSIVE
---------------	--------------	--------------	---------------

standard (2 zamki 3-bolcowe)	2399	2899	3349	-
z zamkiem listwowym ROTO QB	2649	3049	3549	4149
dopłata do ościeżnicy aluminiowej	-	-	550	500

info

Podane ceny są cenami netto. Ceny nie obejmują akcesoriów (pochwyty, klamki, wkładki, zaślepki itp.) oraz doświetli. Tabele cenowe akcesoriów i doświetli są na końcu katalogu. Ceny dotyczą drzwi o standardowym rozmiarze 90.

## DOPEŁATY DO STANDARDÓW ARKTIC I PASSIVE:

dopłata do zamka automatycznego z klawiaturą / z czytnikiem linii papilarnych	3650
---	------

## DOPEŁATY DO WSZYSTKICH STANDARDÓW:

dopłata do aplikacji z blachy anodowanej na czarno	50
dopłata do dodatkowego górnego zamka przy zamku listwowym (nie dotyczy standardu Passive)	100
opłata do przeszkleń: lustro weneckie, druk, reflex grafit	110

Skonfiguruj i wyceń swoje drzwi na [www.drzwimartom.pl](http://www.drzwimartom.pl)

WSZYSTKIE MODELE DOSTĘPNE SĄ Z APLIKACJĄ W KOLORZE NATURALNEJ STALI LUB CZARNYM.



A 01/3

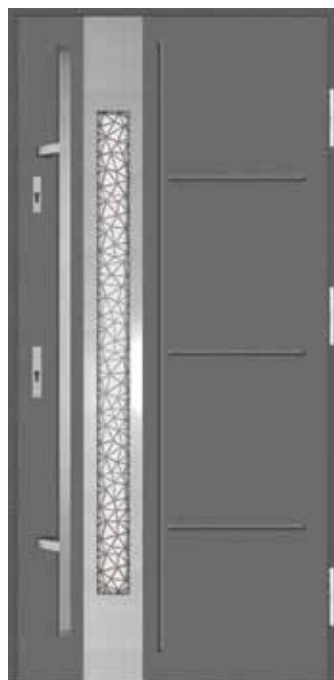

A 01/3



A 01/3

info

Dla tego modelu dostępne jest 13 wzorów przeszkleń. Skorzystaj z konfiguratora na [www.drzwimartom.pl](http://www.drzwimartom.pl)

Widok od zewnątrz



Widok od wewnątrz



A 01/3

**NAJCZĘŚCIEJ WYBIERANY MODEL  
Z KOLEKCYJ MODERN.**



Cena pochwyty i klamko-zaślepek widocznych  
na zdjęciu w kolorze czarnym – 970 zł netto,  
w kolorze stali Inox – 790 zł netto.

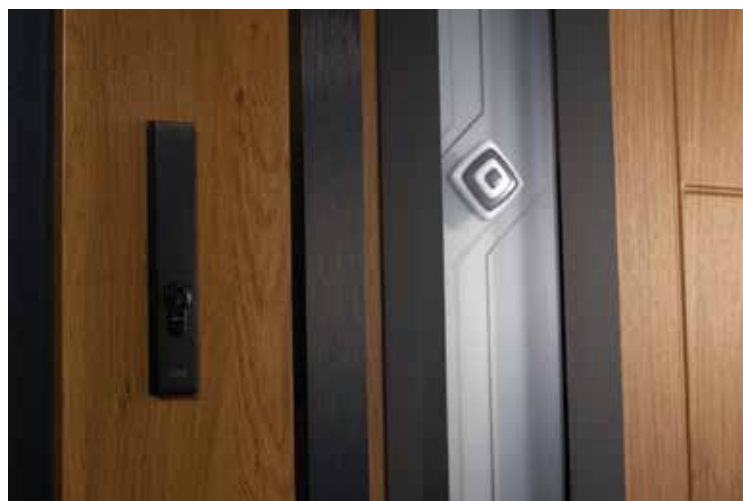





G 01/3



G 02/3



G 03/3



G 66/10



G 61/56



F 61/56



G 60/56



F 60/56



F 65/10



F 62/10



G 63/10



G 64/10

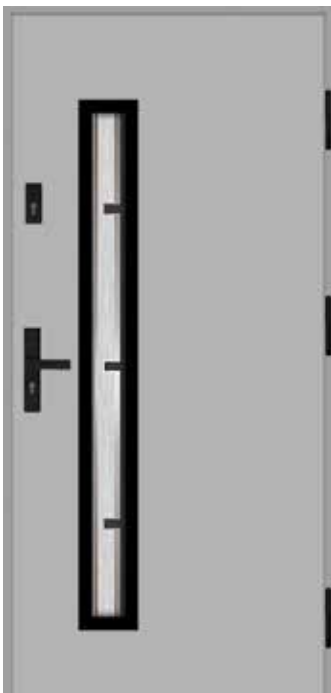

G 05/3

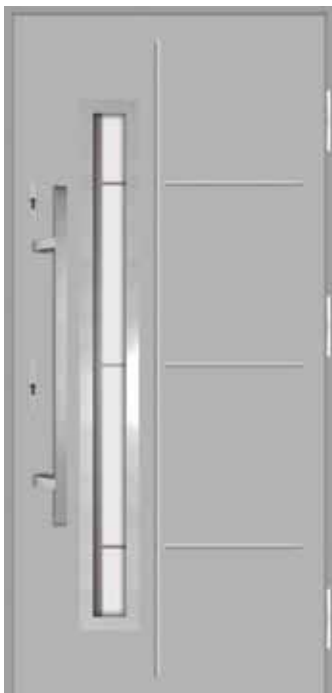

A 05/3



G 06/3



M 07/1



G 08/6



M 08/6



A 11/3

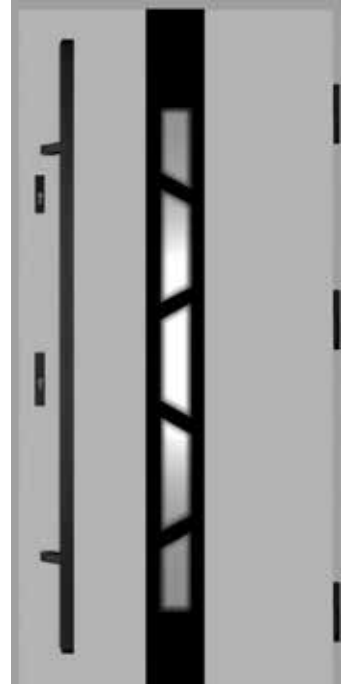

G 12/3



G 09/3



A 09/3



A 10/3



G 14/3



H 27/1



G 27/1

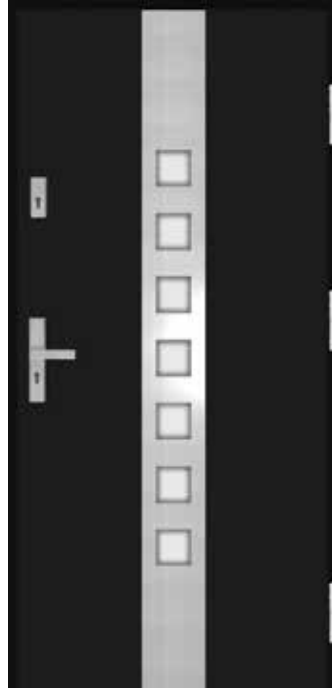

G 28/1



G 05/3



G 29/3



G 30/3



G 31/3

Widok od zewnątrz



Widok od wewnątrz



F 15/27



Cena pochwyty i klamko-zaślepek widocznych na zdjęciu w kolorze czarnym – 820 zł netto, w kolorze stali Inox – 625 zł netto.





G 15/27



G 15/27



F 15/27

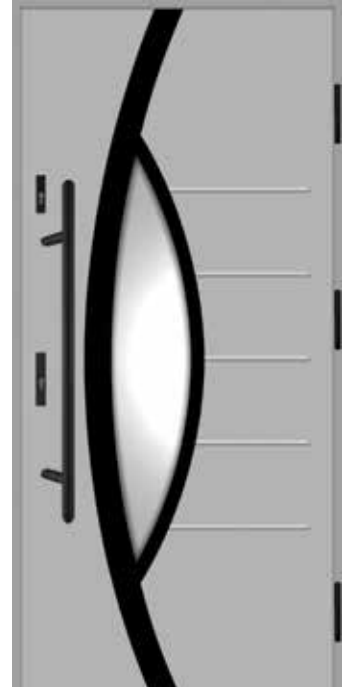

F 15/27

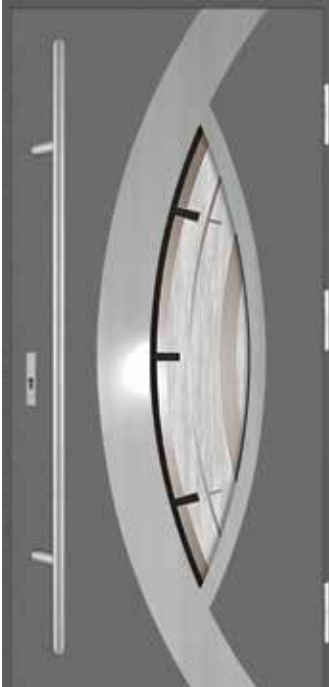

G 16/26

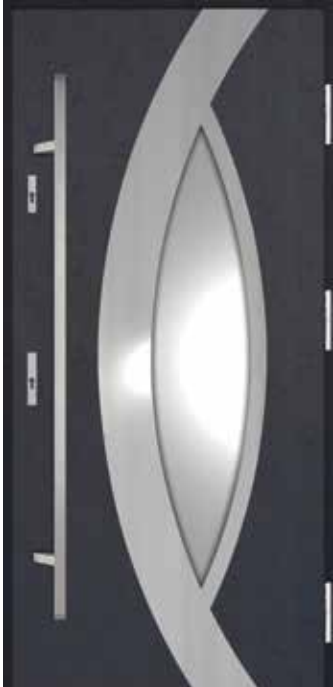

G 16/26

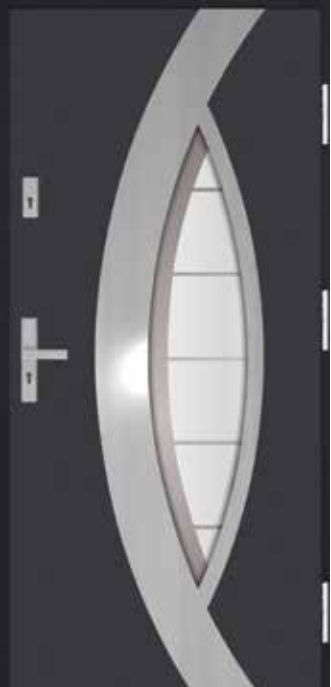

G 16/26

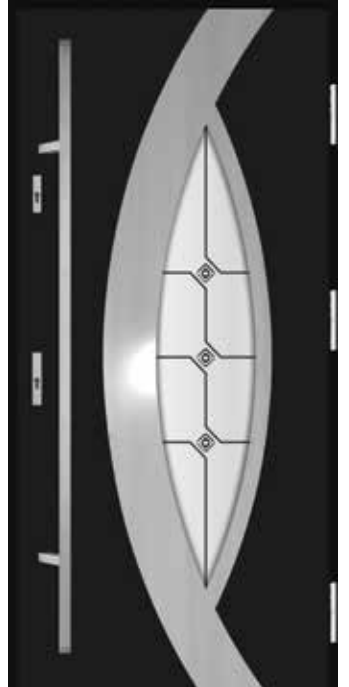

G 16/26





R 20/19



G 20/19



G 33/2



J 38/35



J 40/35



G 39/35



F 58/54



G 58/54



F 59/55



G 59/55



Z 34/32



G 25/29



B 25/29



N 26/31



B 23/29



G 23/29



B 22/29



G 32/20



M 32/20



G 13/2



A 13/2



B 21/21



G 21/21



M 35/28



M 36/24



## Kolekcja No Glass

Drzwi nieprzeszkłone również mogą być efektywnym wyróżnikiem domu. Skrzydła pełne mogą posiadać różnorodne tłoczenia powierzchni. Aplikacje dekoracyjne mogą być wykonane z blachy w kolorze naturalnym, czarnym lub mogą być okleinowane na różne kolory. Bardzo dużo możliwości daje zastosowanie atrakcyjnych wizualnie akcesoriów takich jak pochwyt, antaby czy klamki. W innych kolekcjach również znajdziecie Państwo drzwi nieprzeszkłone, ale ta kolekcja skupia się wyłącznie na tym rozwiązaniu.

# Cena drzwi z kolekcji No glass - drzwi pełne gładkie i tłoczone

CENY DOTYCZĄ MODELU DRZWI PEŁNEGO, GŁADKIEGO O NAZWIE G00 BEZ ŻADNYCH DODATKOWYCH APLIKACJI OZDOBNYCH.

55	55	72	90
OPTIMAL	NORDIC	ARKTIC	PASSIVE

dopłata do drzwi pełnych tłoczonych	150	70	150	140
standard (2 zamki 3-bolcowe)	1439	1849	2249	-
z zamkiem listwowym ROTO QB	1689	1999	2449	3109
dopłata do ościeżnicy aluminiowej	-	-	550	500

info

Podane ceny są cenami netto. Ceny nie obejmują akcesoriów (pochwyty, klamki, wkładki, zaślepki itp.) oraz doświetli. Tabele cenowe akcesoriów i doświetli są na końcu katalogu. Ceny dotyczą drzwi o standardowym rozmiarze 90.

## DOPLĄTY DO STANDARDÓW ARKTIC I PASSIVE:

dopłata do zamka automatycznego z klawiaturą / z czytnikiem linii papilarnych	3650
---	------

## DOPLĄTY DO WSZYSTKICH STANDARDÓW:

dopłata do dodatkowego górnego zamka przy zamku listwowym (nie dotyczy standardu Passive)	100
---	-----

Skonfiguruj i wyceń swoje drzwi na [www.drzwimartom.pl](http://www.drzwimartom.pl)



G 00



G 00



G 00



G 00



Widok od zewnątrz



Widok od wewnątrz



Cena pochwyty i klamko-zaślepek widocznych na zdjęciu w kolorze stali Innox – 2300 zł netto.



Na zdjęciu jest widoczne doświetlenie Alu 90 Standard o szerokości 30 cm. Jego cena wynosi 1769 zł netto (ceny doświetli zależą od ich rozmiaru).

G 00 + DOŚWIETLE ALUMINIOWE





**G 00**

cena pochwytu 45cm **1190 ZŁ NETTO**

klamko-zaślepka **205 ZŁ NETTO**



**A 00**

cena pochwytu 100cm **1490 ZŁ NETTO**

klamko-zaślepka **205 ZŁ NETTO**



**G 00**

cena pochwytu 160cm **1690 ZŁ NETTO**

klamko-zaślepka **205 ZŁ NETTO**



**A 00**

cena pochwytu 160cm **1690 ZŁ NETTO**

klamko-zaślepka **205 ZŁ NETTO**



**A 00**

cena pochwytu 180cm **1790 ZŁ NETTO**

klamko-zaślepka **205 ZŁ NETTO**



**G 00**

cena pochwytu 180cm **1790 ZŁ NETTO**

klamko-zaślepka **205 ZŁ NETTO**

dopłata do pochwytów z przyciskiem	<b>195</b>
elektrozaczep dzień/noc	<b>230</b>
zasilacz dopuszkowy	<b>115</b>
zasilacz sieciowy	<b>90</b>



G 00



G 00



Cena pochwytu i klamko-zaślepek widocznych na zdjęciu w kolorze czarnym – 1155 zł netto, w kolorze stali Inox – 945 zł netto.

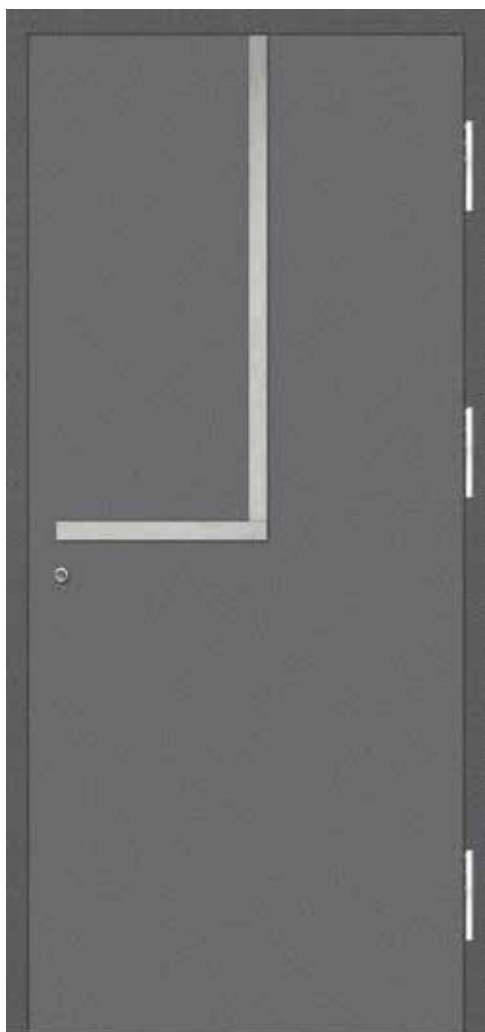

G 00



G 00



Cena pochwytu i klamko-zaślepek widocznych na zdjęciu w kolorze czarnym – 1155 zł netto, w kolorze stali Inox – 945 zł netto.

# Awangardowe, autorskie pochwyty

Widok od zewnątrz



Widok od wewnątrz



G 00 + DOŚWIETLE DIAMOND



Cena pochwyty i klamko-zaślepek widocznych na zdjęciu w kolorze czarnym – 2605 zł netto, w kolorze stali Inox – 2305 zł netto.



Na zdjęciu jest widoczne doświetlenie Fullpers Diamond o szerokości 30 cm. Jego cena wynosi 1869 zł netto (ceny doświetli zależą od ich rozmiaru).

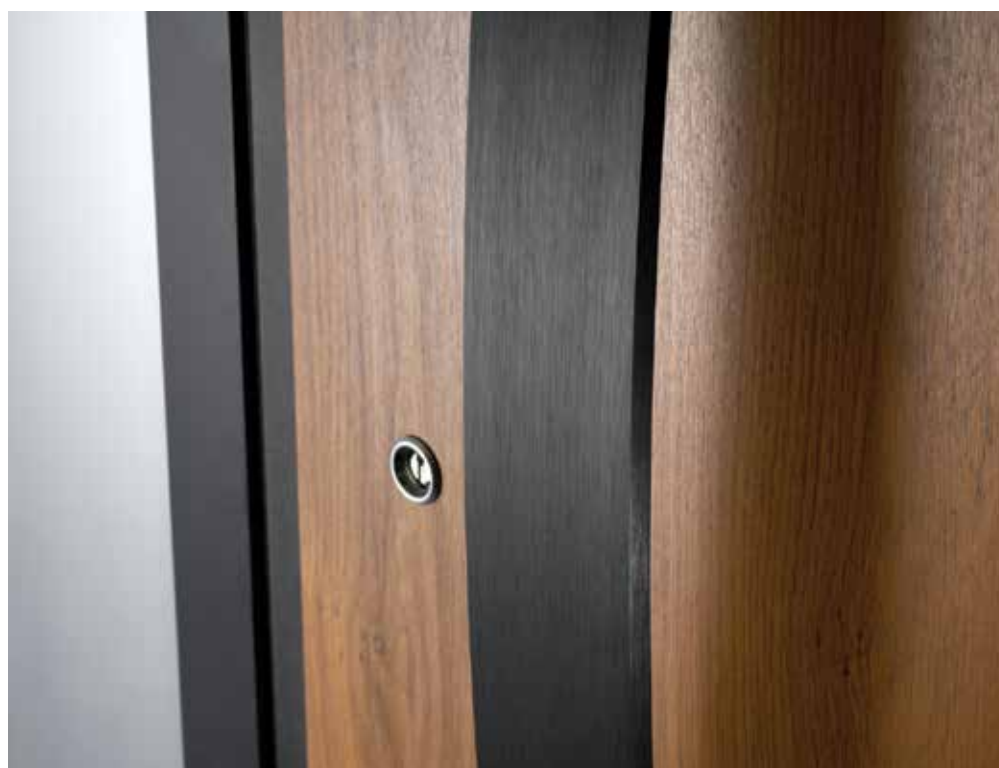

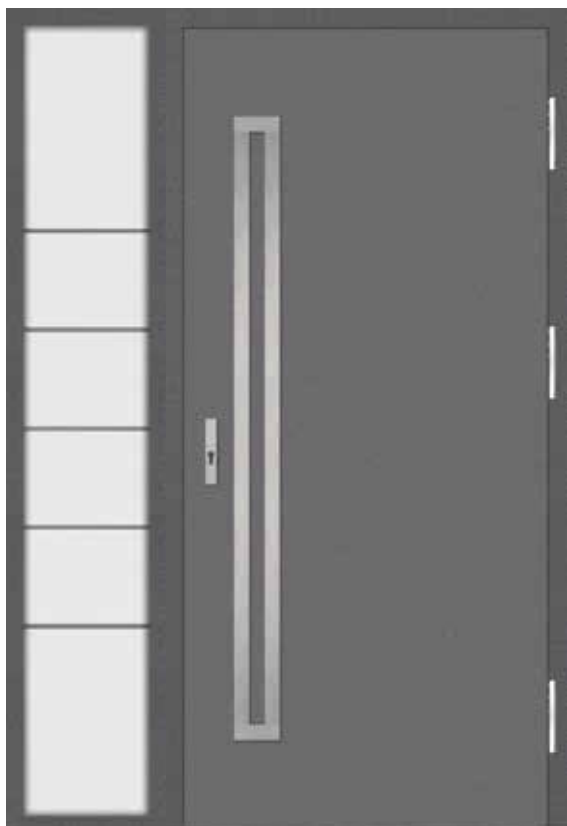

G 00 + DOŚWIETLE ALUMINIOWE



G 00 + DOŚWIETLE DIAMOND



Cena pochwytu i klamko-zaślepek widocznych na zdjęciu w kolorze czarnym – 1555 zł netto, w kolorze stali Inox – 1385 zł netto.





G 00 + DOŚWIETLE DIAMOND



G 00

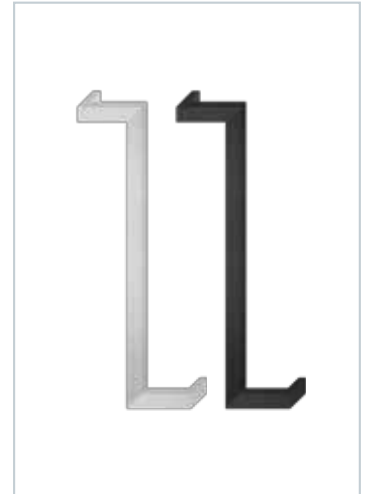

Cena pochwyty i klamko-zaślepek widocznych na zdjęciu w kolorze czarnym – 1270 zł netto, w kolorze stali Inox – 1065 zł netto.

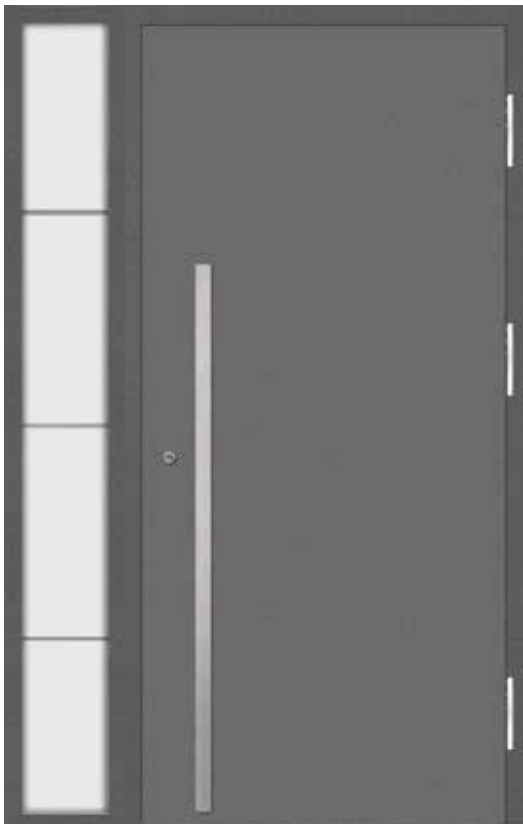

G 00 + DOŚWIETLE ALUMINIOWE



G 00



Cena pochwyty i klamko-zaślepek widocznych na zdjęciu w kolorze czarnym – 1265 zł netto, w kolorze stali Inox – 1105 zł netto.





G 00 + DOŚWIETLE DIAMOND



G 00



Cena pochwyty i klamko-zaślepek widocznych na zdjęciu w kolorze czarnym – 1135 zł netto, w kolorze stali Inox – 1005 zł netto.

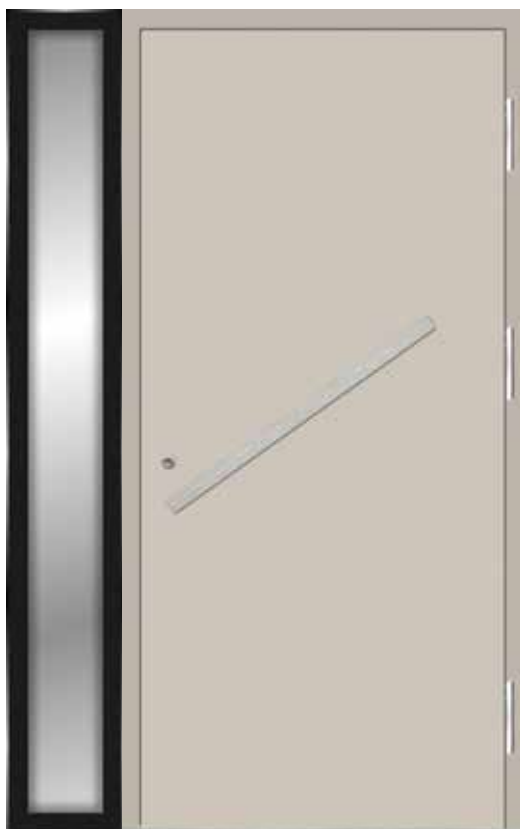

G 00 + DOŚWIETLE DIAMOND



G 00



Cena pochwyty i klamko-zaślepek widocznych na zdjęciu w kolorze czarnym – 1255 zł netto, w kolorze stali Inox – 1115 zł netto.



U 670



Q 669



Y 673



A 00



B 00



C 00



I 00



D 00



M 00

# Cena drzwi z kolekcji No glass - drzwi z aplikacją i podwójnym kolorem

CENY DOTYCZĄ DRZWI NIEPRZESZKOLONÝCH Z APLIKACJĄ DEKORACYJNĄ Z BLACHY ZE STALI NIERDZEWNEJ, SZCZOTKOWANEJ, W KOLORZE NATURALNEJ STALI

55 OPTIMAL	55 NORDIC	72 ARKTIC	90 PASSIVE
---------------	--------------	--------------	---------------

standard (2 zamki 3-bolcowe)	1739	2199	2639	-
z zamkiem listwowym ROTO QB	1989	2349	2839	3489
dopłata do ościeżnicy aluminiowej	-	-	550	500

info

Podane ceny są cenami netto. Ceny nie obejmują akcesoriów (pochwyty, klamki, wkładki, zaślepki itp.) oraz doświetli. Tabele cenowe akcesoriów i doświetli są na końcu katalogu. Ceny dotyczą drzwi o standardowym rozmiarze 90.

## DOPLĄTY DO STANDARDÓW ARKTIC I PASSIVE:

dopłata do zamka automatycznego z klawiaturą / z czytnikiem linii papilarnych	3650
---	------

## DOPLĄTY DO WSZYSTKICH STANDARDÓW:

dopłata do aplikacji z blachy anodowanej na czarno	50
dopłata do drzwi z dodatkową aplikacją kolorystyczną	110
dopłata do dodatkowego górnego zamka przy zamku listwowym (nie dotyczy standardu Passive)	100

Skonfiguruj i wyceń swoje drzwi na [www.drzwimartom.pl](http://www.drzwimartom.pl)



G 41



G 04



A 04

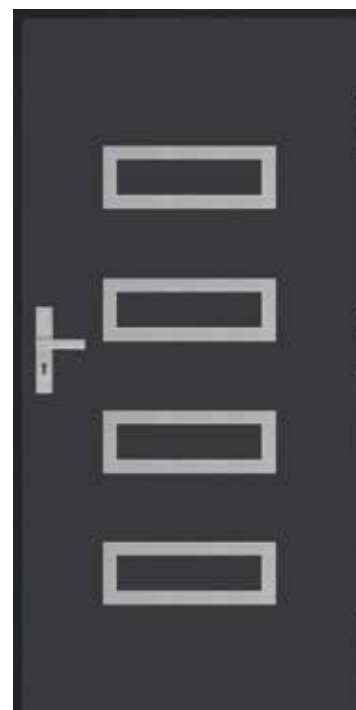

G 33



G 05



G 06



G 13



G 42



G 24



B 24



B 21



F 15

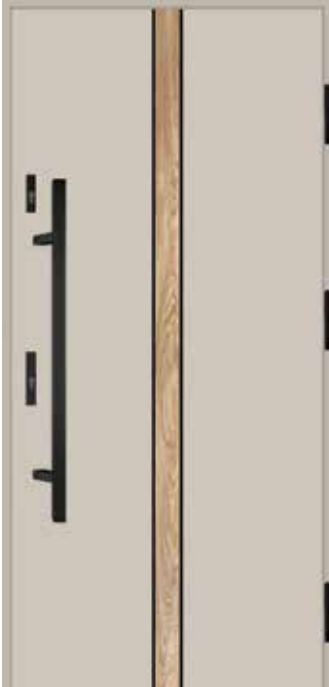

GL 49

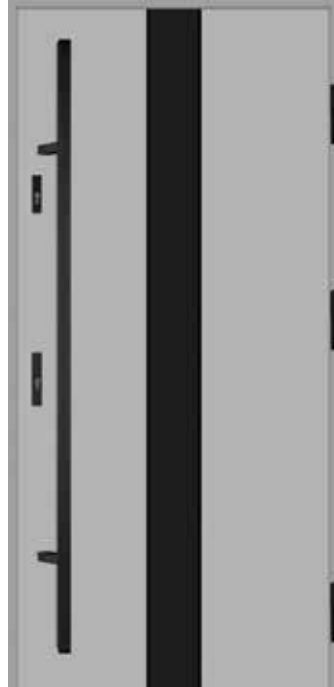

GL 50



GL 51

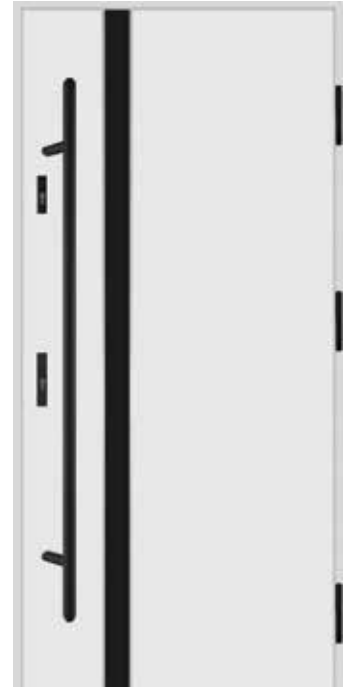

GL 52



GL 53



GL 54

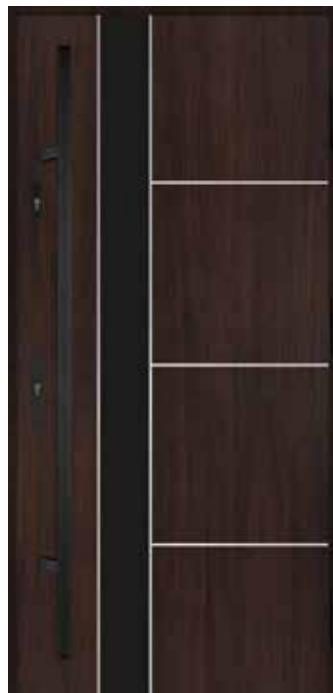

GL 55



GL 56



DRZWI Z DOŚWIETLAMI CIESZĄ SIĘ OGROMNĄ POPULARNOŚCIĄ WŚRÓD NASZYCH KLIENTÓW. SKONFIGURUJ SWOJE DRZWI Z DOŚWIETLAMI KORZYSTAJĄC Z KONFIGURATORA.







# Kolekcja Traditional

Kolekcja drzwi Traditional nawiązuje do tradycyjnego wzornictwa drzwi opartego na symetrycznych podziałach i bogato zdobionych przeszkleniach. Drzwi Traditional będą się doskonale prezentować w budynkach o architekturze dworkowej, retro oraz vintage. Cechą charakterystyczną tych modeli jest zastosowanie ramki przyszybowej wykonanej z profilu okleinowanego na kolor identyczny jak skrzydło.

NA POWIERZCHNI SKRZYDŁA SĄ TŁOCZONE WZORY TWORZĄC TRÓJWYMIAROWĄ DEKORACJĘ.



WK 43/42



01

Przeszklenia mogą być wykonane w różnych technologiach np. druku. Na zdjęciu widoczne jest zdobienie „witrażowe” polegające na oklejeniu wewnętrznej szyby dekoracyjnymi foliami, ramkami metalowymi oraz ozdobami ze szlifowanego szkła lub tworzywa. Daje to efekt witrażu wykonanego tradycyjną techniką.



02

Przeszklenie jest wykończone profilem okleinowanym identycznie jak skrzydło.

# Cena drzwi z kolekcji Traditional

PONIŻSZE CENY DOTYCZĄ MODELI NIEPRZESZKLONYCH:

- DOPŁATA DO MODELI PRZESZKLONYCH Z JEDNYM PRZESZKLIENIEM - 520 ZŁ
- DOPŁATA DO MODELI PRZESZKLONYCH Z DWOMA LUB TRZEMA PRZESZKLIENIAMI - 580 ZŁ
- DOPŁATA DO MODELI GK01, GK06, AK05 - 870 ZŁ

55	55	72	90
OPTIMAL	NORDIC	ARKTIC	PASSIVE

standard (2 zamki 3-bolcowe)	1589	1919	2399	-
z zamkiem listwowym ROTO QB	1839	2069	2599	3249
dopłata do ościeżnicy aluminiowej	-	-	550	500

info

Podane ceny są cenami netto. Ceny nie obejmują akcesoriów (pochwyty, klamki, wkładki, zaślepki itp.) oraz doświetli. Tabele cenowe akcesoriów i doświetli są na końcu katalogu. Ceny dotyczą drzwi o standardowym rozmiarze 90.

## DOPŁATY DO STANDARDÓW ARKTIC I PASSIVE:

dopłata do zamka automatycznego z klawiaturą / z czytnikiem linii papilarnych	3650
---	------

## DOPŁATY DO WSZYSTKICH STANDARDÓW:

dopłata do dodatkowego górnego zamka przy zamku listwowym (nie dotyczy standardu Passive)	100
dopłata do przeszkleń: lustro weneckie, druk, witraż, reflex grafit	110

Skonfiguruj i wycen swoje drzwi na [www.drzwimartom.pl](http://www.drzwimartom.pl)

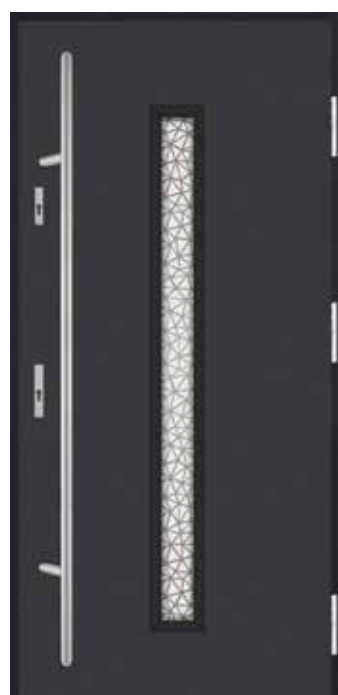

GK 06/3



GK 01/3



AK 05/3





P 00



W 00



WK 44/41



WK 43/42

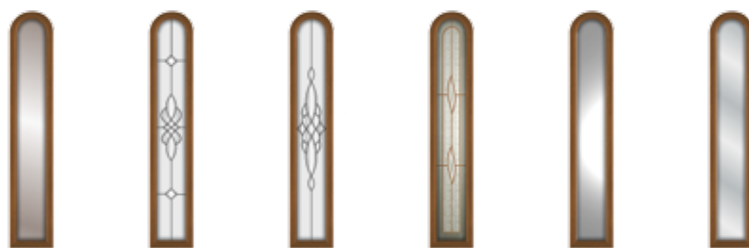

Reflex

Druk

Druk

Witraż

Lustro  
weneckie

Standard  
(przezierna)

Wszystkie modele przeszklone są dostępne w różnych wariantach wzorniczych przeszkleń. Sprawdź to na konfiguratorze [www.drzwimartom.pl](http://www.drzwimartom.pl)





WK 45/40



WK 46/40-7



WK 47/40-2X7



TK 45/40



T 00



E 00



EK 48/47



Witraż



Druk



Druk



Druk



S 00



SK 44/41



## Drzwi do mieszkań

Drzwi do mieszkań są przeważnie zlokalizowane w ogrzewanych klatkach schodowych. Z tego względu izolacja cieplna nie ma tak dużego znaczenia. Drzwi mieszkaniowe Martom mają bardzo dobry współczynnik przenikalności cieplnej na poziomie 1,2 – 1,1 W/m<sup>2</sup>K. Spełniają normy dla drzwi montowanych na zewnątrz, więc jako drzwi do mieszkań znakomicie i wystarczająco chronią przed utratą ciepła. W segmencie drzwi do mieszkań bardzo dużą popularnością cieszą się drzwi o podwyższonej odporności na włamanie, drzwi wyciszające oraz chroniące przed pożarem. W ofercie Martom można znaleźć drzwi o różnym stopniu zabezpieczeń. Bardzo dobrym rozwiązaniem jest również wybór opcji „trzy w jednym”.

# Ochrona przed włamaniem



## KLASY ODPORNOŚCI NA WŁAMANIE WEDŁUG NORM EUROPEJSKICH

W potocznym języku występuje określenie „drzwi antywłamaniowe”. W praktyce drzwi antywłamaniowe nie istnieją, ponieważ wszystkie można sforsować. Pytanie dotyczy tego, jakich trzeba do tego użyć narzędzi, jak długo to potrwa oraz jaki będzie przy tym hałas. Klasy odporności na włamanie określa norma europejska PN-EN 1627:2012.

Zgodnie z nią, wysoce wykwalifikowany technik podejmuje próby sforsowania różnego rodzaju drzwi, stosując do tego określony zestaw narzędzi. Jeżeli drzwi wytrzymają atak przy użyciu danego zestawu narzędzi dłużej niż czas określony w normie, wówczas można je oznaczać daną klasą odporności RC. Założenia normy określa tabela poniżej.

KLASA DRZWI				
	RC1	RC2	RC3	RC4
STOSOWANE NARZĘDZIA PODCZAS WŁAMANIA	Bez użycia narzędzi: - próba wyważenia barkiem lub kopnięciami, - próba podniesienia lub wyrwania zamka	Próba włamania przy użyciu prostych narzędzi, takich jak: - wkrętak, - szczypce, - klin, - młotek	Próba włamania z użyciem takich narzędzi jak: - stalowy łom, - dodatkowy wkrętak, - wbijaki, - mały młotek, - mechaniczna wiertarka	Narzędzia jak obok plus dodatkowo: - ciężki młotek, - piła, - przecinak, - dłuto, - siekiera
MINIMALNY CZAS OPORU	brak badań	3 minuty	5 minut	10 minut

## WNIOSKI

Wnioski z powyższego zestawienia są takie, że nawet drzwi klasy RC1 i RC2 stanowią dużą zaporę dla przypadkowych i nieprzygotowanych włamywaczy. Większość z nich zostanie zniechęcona po pierwszych nieudanych próbach ich sforsowania. Drzwi klasy RC3 i RC4 są dla przypadkowych włamywaczy nie do przejścia, natomiast nawet dla doświadczonych i bardzo dobrze przygotowanych stanowią barierę wymagającą użycia hałaśliwych narzędzi. Szczególnie w przypadku mieszkań w blokach, gdzie hałas z pewnością zwróci uwagę sąsiadów, jest to niezwykle skuteczna ochrona.

MARTOM MA W SWOJEJ STANDARDOWEJ OFERCIE DETALICZNEJ DRZWI W KLASIE RC2 I RC3

# Ochrona przed hałasem



## GŁOŚNOŚĆ DŹWIĘKU ODBIERANA PRZEZ MÓZG LUDZKI ZMIENIA SIĘ LOGARYTMICZNIE DO ZMIANY.

Głośność dźwięku odbierana przez mózg ludzki zmienia się logarymicznie do zmiany decybeli. Oznacza to, że zmiana natężenia dźwięku o 6 dB powoduje podwojenie efektu słyszalnego przez człowieka. Albo inaczej – wzrost natężenia dźwięku o 20 dB zwiększa efekt słyszalny 10 razy, a wzrost o 40dB aż 100 razy.

**POPRAWA WYCISZENIA DRZWI NAWET O 1DB ZNACZĄCO OBNIŻA EFEKT SŁYSZALNY PRZEZ CZŁOWIEKA I ISTOTNIE POPRAWIA KOMFORT AKUSTYCZNY.**

Długotrwały hałas o głośności powyżej 35 dB bardzo niekorzystnie wpływa na zdrowie ludzkie. Taki hałas wywołuje już rozmowa lub ruch uliczny o średnim natężeniu. Powoduje zmęczenie układu nerwowego, utrudnia zrozumiałość mowy, przeszkadza w wypoczynku i wywołuje stres. Może wywoływać nerwowość, a nawet agresję. W dłuższym okresie może się to przełożyć na poważniejsze problemy zdrowotne, np. zaburzenia układu krążenia. Normy dopuszczają w pomieszczeniach mieszkalnych takich jak sypialnie lub pokoje dziecięce średni hałas na poziomie 40 dB w dzień i 30 dB w nocy. Pełny komfort akustyczny jest w pomieszczeniach, w których hałas nie przekracza 20 dB.

## STANDARDOWE DRZWI MARTHOM WYCISZAJĄ O OKOŁO 30 DB. JEST TO WYSOKI STOPIEŃ TŁUMIENIA, KTÓRY W WIELU SYTUACJACH JEST W PEŁNI WYSTARCZAJĄCY.

Drzwi o wyciszeniu 42dB obniżają głośność dźwięków w stosunku do drzwi standardowych aż 4 razy. Drzwi akustyczne Martom zawsze występują w pakiecie z podwyższoną klasą antywłamaniową i w niektórych przypadkach również z ochroną przeciwpożarową. Szczególnie dużym powodzeniem cieszą się drzwi RC3 42dB. Drzwi te są wyposażone w zamek listwowy Roto QB, który zapewnia wyjątkową szczelność, bezpieczeństwo oraz wygodę w użytkowaniu. Przede wszystkim są one wybierane przez Klientów mieszkających w budynkach wielorodzinnych i ceniących sobie ciszę i spokój. Oprócz wytłumienia hałasów docierających do mieszkania z klatki schodowej drzwi akustyczne chronią również prywatność mieszkańców.

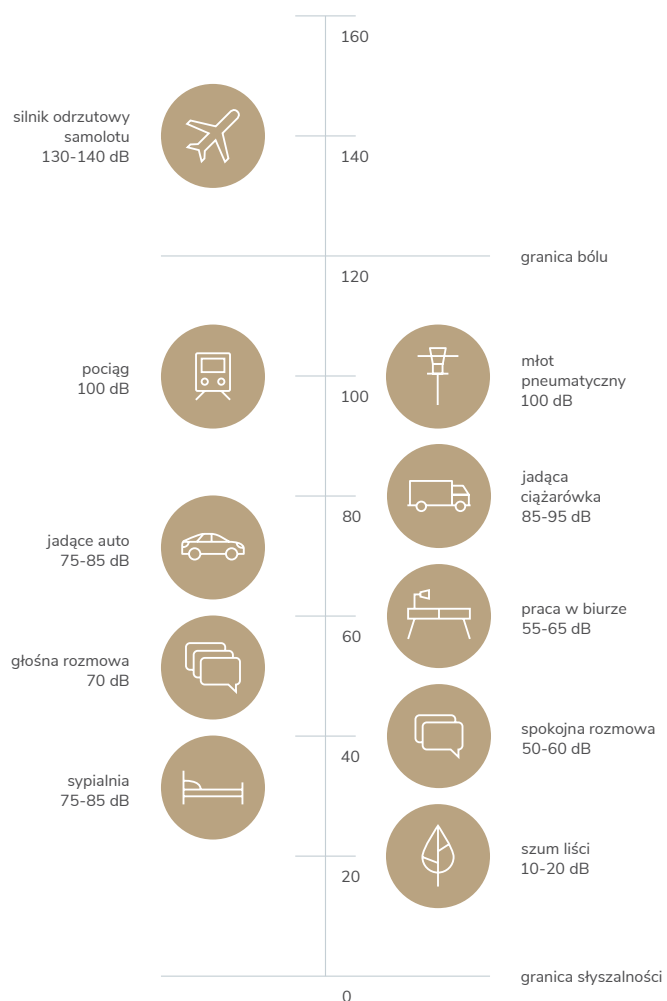

# Ochrona przed pożarem



**DRZWI PRZECIWPOŻAROWE SĄ KLASYFIKOWANE W ZALEŻNOŚCI OD TEGO, JAK DŁUGO WYTRZYMUJĄ DZIAŁANIE PŁOMIENI I ZACHOWUJĄ SZCZELNOŚĆ.**

Drzwi oznaczone symbolem EI<sub>2</sub>30 zachowują szczelność na działanie płomieni przez 30 minut. Oznaczenie Sa, Sm oznacza, że również przez 30 minut przepływ dymu przez połączenie skrzydła z ościeżnicą jest niewielki i bezpieczny dla człowieka. Trujący dym stanowi większe zagrożenie dla życia i zdrowia ludzi niż ogień, gdyż to on doprowadza do śmierci zanim temperatura wzrośnie do niebezpiecznych poziomów.

## POTRÓJNA OCHRONA

Drzwi przeciwpożarowe Martom zawsze występują w pakiecie z podwyższoną klasą antywłamaniową i akustyczną. W ofercie detalicznej występują 2 standardy drzwi ppoż: RC2 42dB EI30 SaSm oraz RC3 42dB EI30 SaSm. Obserwujemy bardzo duży wzrost sprzedaży drzwi RC3 42dB EI30 SaSm. Przede wszystkim są one wybierane przez świadomych Klientów mieszkających w budynkach wielorodzinnych na wyższych kondygnacjach.



**EI<sub>2</sub>30**

Drzwi oznaczone symbolem EI<sub>2</sub>30 zachowują szczelność na działanie płomieni przez 30 minut.



**Sa, Sm**

Nawet w warunkach wysokich temperatur przepływ dymu przez połączenie skrzydła z ościeżnicą jest niewielki i bezpieczny dla człowieka.

Pomieszczenia na wyższych kondygnacjach w razie pożaru budynku mogą stać się śmiertelną pułapką. Opóźnienie dostępu ognia i trującego dymu o np. 30 minut może w wielu przypadkach być sprawą życia lub śmierci. Dlatego w nowych inwestycjach mieszkaniowych lub biurowych prawo wymusza stosowanie drzwi ppoż.







# Budowa drzwi do mieszkań

## DRZWI STANDARDOWE OPTIMAL

Solidna budowa sprawia, że drzwi Optimal stanowią bardzo skuteczną barierę dla prób sforsowania ich bez użycia narzędzi. Praktycznie niemożliwe jest wyważenie ich barkiem lub kopnięciami. Pod względem ochrony i trwałości drzwi Optimal przewyższają wiele standardowych rozwiązań dedykowanych do mieszkań. Drzwi Optimal wyciszają o około 30 dB. Jest to wysoki stopień tłumienia, który w wielu sytuacjach jest w pełni wystarczający.

**OPTIMAL**

55  30 dB



zamek dodatkowy  
3-bolcowy (średnica  
bolców 12 mm)



zamek główny  
3-bolcowy (średnica  
bolców 12 mm)





**Budowa drzwi Optimal**

- skrzydło z blachy stalowej okleinowanej
- ościeżnica z blachy stalowej o grubości 1,2 mm
- drewniane wzmocnienia okuć
- wypełnienie polistyrenem spienionym XPS
- 3 wzmocnione zawiasy o średnicy 18 mm
- 3 bolce antywyważeniowe
- próg nierdzewny

## DRZWI RC2 ZE STANDARDOWĄ AKUSTYKĄ (RC2 30 DB)

Drzwi klasy RC2 stanowią dużą zaporę dla przypadkowych i nieprzygotowanych włamywaczy. Większość z nich zostanie zniechęcona po pierwszych nieudanych próbach ich sforsowania. Często podczas włamania atakowane są klamki i wkładki np. poprzez próby ich rozwiercenia. Z tego względu drzwi certyfikowane muszą posiadać odpowiednio zabezpieczone klamki i wkładki.

55   30 dB

RC2



zamek dodatkowy  
3-bolcowy (średnica  
bolców 12 mm)



zamek główny  
5-bolcowy (średnica  
bolców 12 mm)



**Budowa drzwi RC2 30dB**

- skrzydło z blachy stalowej okleinowanej
- ościeżnica z blachy stalowej o grubości 1,2 mm
- drewniane wzmocnienia okuć
- wypełnienie polistyrenem spienionym XPS
- 3 wzmocnione zawiasy o średnicy 18 mm
- 3 bolce antywyważeniowe
- próg nierdzewny

Drzwi RC2 wymagają zastosowania klamek i wkładek antywłamaniowych.

## DWA W JEDNYM – DRZWI RC2 AKUSTYCZNE (RC2 42 DB)

Standardowe drzwi Martom wyciszają o około 30 dB. Jest to wysoki stopień tłumienia, który w wielu sytuacjach jest w pełni wystarczający. Drzwi o wyciszeniu 42 dB obniżają głośność dźwięków w stosunku do drzwi standardowych aż 4 razy. Poniższy standard łączy w sobie bardzo wysoki poziom wyciszenia 42 dB z ochroną przed włamaniem RC2.

55

RC2 42 dB



zamek dodatkowy  
3-bolcowy (średnica  
bolców 12 mm)



zamek główny  
5-bolcowy (średnica  
bolców 12 mm)



Wkład akustyczny zbudowany z niepalnej wełny mineralnej oraz przekładek akustycznych.

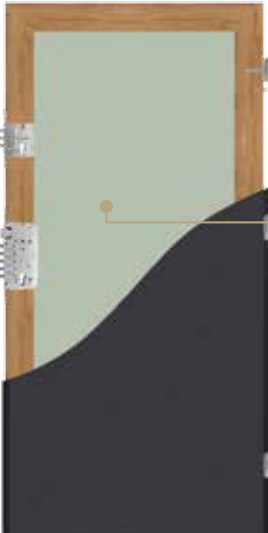



### Budowa drzwi RC2 42dB

- skrzydło z blachy stalowej okleinowanej
- ościeżnica z blachy stalowej o grubości 1,2 mm
- ramiak drewniany wzmacniający skrzydło po obwodzie
- wypełnienie wkładem akustycznym
- 3 wzmocnione zawiasy o średnicy 18 mm
- 3 bolce antywyważeniowe
- próg nierdzewny

Drzwi RC2 wymagają zastosowania klamek i wkładek antywłamaniowych.

## TRZY W JEDNYM -DRZWI RC2 AKUSTYCZNE I PRZECIWPOŻAROWE (RC2 42 DB EI30)

Drzwi oznaczone symbolem EI<sub>30</sub> zachowują szczelność na działanie płomieni przez 30 minut. Oznaczenie Sa, Sm oznacza, że również przez 30 minut przepływ dymu przez połączenie skrzydła z ościeżnicą jest niewielki i bezpieczny dla człowieka. Trujący dym stanowi większe zagrożenie dla życia i zdrowia ludzi niż ogień, gdyż to on doprowadza do śmierci zanim temperatura wzrośnie do niebezpiecznych poziomów. Właściwości antywłamaniowe i akustyczne jak w opisach do wcześniejszych standardów.

55

RC2 42 dB EI30 Sa, Sm



zamek dodatkowy  
3-bolcowy (średnica  
bolców 12 mm)



zamek główny  
5-bolcowy (średnica  
bolców 12 mm)



Wkład akustyczny zbudowany z niepalnej wełny mineralnej oraz przekładek akustycznych.





### Budowa drzwi RC2 42dB EI30

- skrzydło z blachy stalowej okleinowanej
- ościeżnica z blachy stalowej o grubości 1,2 mm
- ramiak drewniany wzmacniający skrzydło po obwodzie
- wypełnienie wkładem akustycznym zbudowanym z niepalnej wełny mineralnej i przekładek akustycznych
- 3 wzmocnione zawiasy o średnicy 18 mm
- 3 bolce antywyważeniowe
- próg nierdzewny
- specjalna uszczelka pęczniąca na skutek temperatury
- zawias sprężynowy pełniący funkcję samozamykacza

Drzwi RC2 wymagają zastosowania klamek i wkładek antywłamaniowych.

# Drzwi RC3 – do mieszkań z segmentu Premium Plus



## DRZWI RC3 ZE STANDARDOWĄ AKUSTYKĄ (RC3 30 DB)

Drzwi Premium Plus w kategorii bezpieczeństwo. Drzwi klasy RC3 są dla przypadkowych włamywaczy nie do przejścia, natomiast nawet dla doświadczonych i bardzo dobrze przygotowanych stanowią barierę wymagającą użycia hałaśliwych narzędzi. Szczególnie w przypadku mieszkań w blokach, gdzie hałas z pewnością zwróci uwagę sąsiadów, jest to niezwykle skuteczna ochrona. Często podczas włamania atakowane są klamki i wkładki np. poprzez próby ich rozwiercenia. Z tego względu drzwi certyfikowane muszą posiadać odpowiednio zabezpieczone klamki i wkładki.

55s RC3 30 dB



Zamek listwowy Roto QB renomowanego, niemieckiego koncernu Roto posiada znakomite właściwości antywłamaniowe dzięki zastosowaniu aż czterech zamków. Wraz z bolcami antywyważeniowymi, skrzydło ryglowane jest aż w trzynastu punktach.



**Budowa drzwi RC3 30dB**

- skrzydło z blachy stalowej okleinowanej
- ościeżnica z blachy stalowej o grubości 1,2 mm
- ramiak drewniany wzmacniający skrzydło po obwodzie
- wypełnienie pianą PUR
- 3 wzmocnione zawiasy o średnicy 18 mm
- 3 bolce antywyważeniowe
- próg nierdzewny

Drzwi RC3 wymagają zastosowania klamek i wkładek antywłamaniowych.



## DWA W JEDNYM -DRZWI RC3 AKUSTYCZNE (RC3 42 DB)

Standardowe drzwi Martom wyciszają o około 30 dB. Jest to wysoki stopień tłumienia, który w wielu sytuacjach jest w pełni wystarczający. Drzwi o wyciszeniu 42 dB obniżają głośność dźwięków w stosunku do drzwi standardowych aż 4 razy. Poniższy standard łączy w sobie bardzo wysoki poziom wyciszenia 42 dB z ochroną przed włamaniem RC3.

55s RC3 42 dB



Zamek listwowy Roto QB renomowanego, niemieckiego koncernu Roto posiada znakomite właściwości antywłamaniowe dzięki zastosowaniu aż czterech zamków. Wraz z bolcami antywyważeniowymi, skrzydło ryglowane jest aż w trzynastu punktach.



**Budowa drzwi RC3 42dB**

- skrzydło z blachy stalowej okleinowanej
- ościeżnica z blachy stalowej o grubości 1,2 mm
- ramiak drewniany wzmacniający skrzydło po obwodzie
- wypełnienie wkładem akustycznym zbudowanym z niepalnej wełny mineralnej i przekładek akustycznych
- 3 wzmocnione zawiasy o średnicy 18 mm
- 3 bolce antywyważeniowe
- próg nierdzewny

Drzwi RC3 wymagają zastosowania klamek i wkładek antywłamaniowych.

## TRZY W JEDNYM -DRZWI RC3 AKUSTYCZNE I PRZECIWPOŻAROWE (RC3 42 DB EI30)

Drzwi oznaczone symbolem EI<sub>2</sub>30 zachowują szczelność na działanie płomieni przez 30 minut. Oznaczenie Sa, Sm oznacza, że również przez 30 minut przepływ dymu przez połączenie skrzydła z ościeżnicą jest niewielki i bezpieczny dla człowieka. Trujący dym stanowi większe zagrożenie dla życia i zdrowia ludzi niż ogień, gdyż to on doprowadza do śmierci zanim temperatura wzrośnie do niebezpiecznych poziomów. Właściwości antywłamaniowe i akustyczne jak w opisach do wcześniejszych standardów.



55s  
RC3 42 dB EI30 Sa, Sm

**Budowa drzwi RC3 42dB EI30**

- skrzydło z blachy stalowej okleinowanej
- ościeżnica z blachy stalowej o grubości 1,2 mm
- ramiak drewniany wzmacniający skrzydło po obwodzie
- wypełnienie wkładem akustycznym zbudowanym z niepalnej wełny mineralnej i przekładek akustycznych
- 3 bolce antywyważeniowe
- próg nierdzewny
- specjalna uszczelka pęczniąca na skutek temperatury
- zawias sprężynowy pełniący funkcję samozamykacza







Zamek listwowy Roto QB renomowanego, niemieckiego koncernu Roto posiada znakomite właściwości antywłamaniowe dzięki zastosowaniu aż czterech zamków. Wraz z bolcami antywyważeniowymi, skrzydło ryglowane jest aż w trzynastu punktach.



Drzwi RC3 wymagają zastosowania klamek i wkładek antywłamaniowych.

## CENA DRZWI DO MIESZKAŃ

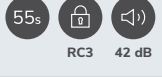
Ceny dotyczą drzwi standardowych, antywłamaniowych, akustycznych i ppoż.

	Drzwi pełne gładkie	Drzwi pełne tłoczone bez aplikacji ozdobnych	Drzwi z aplikacją ze stali nierdzewnej Inox	Drzwi z aplikacją z aluminium anodowanego na czarno
 <p>55 RC2 30 dB</p>	1588	1639	1759	1809
 <p>55 RC2 42 dB</p>	1749	1819	1939	1989
 <p>55 RC2 42 dB EI30 Sa, Sm</p>	1999	2049	2199	2249
 <p>55s RC3 30 dB</p>	1839	1879	1999	2049
 <p>55s RC3 42 dB</p>	1899	1969	2119	2169
 <p>55s RC3 42 dB EI30 Sa, Sm</p>	2069	2149	2269	2319

Cena przykładowej klamki antywłamaniowej SOLID - 195

Cena kompletu wkładek antywłamaniowych 6.2.C nikiel - 185

Cena przykładowego wizjera - 30



Podane ceny są cenami netto. Ceny nie obejmują akcesoriów (pochwyty, klamki, wkładki, zaślepki itp.) oraz doświetli. Tabele cenowe akcesoriów i doświetli są na końcu katalogu. Ceny dotyczą drzwi o standardowym rozmiarze 90.

# Drzwi do mieszkań standardowe, antywłamaniowe, akustyczne i ppoż.



G 00



E 00



S 00



T 00



W 00



P 00



A 00



B 00



C 00



I 00



D 00



M 00





G 24



B 24

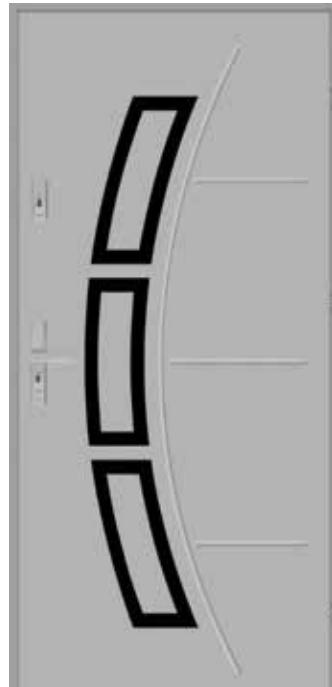

B 21



F 15



G 05



G 06



G 13



G 42



G 41



G 04



A 04



G 33

# Drzwi dwuskrzydłowe

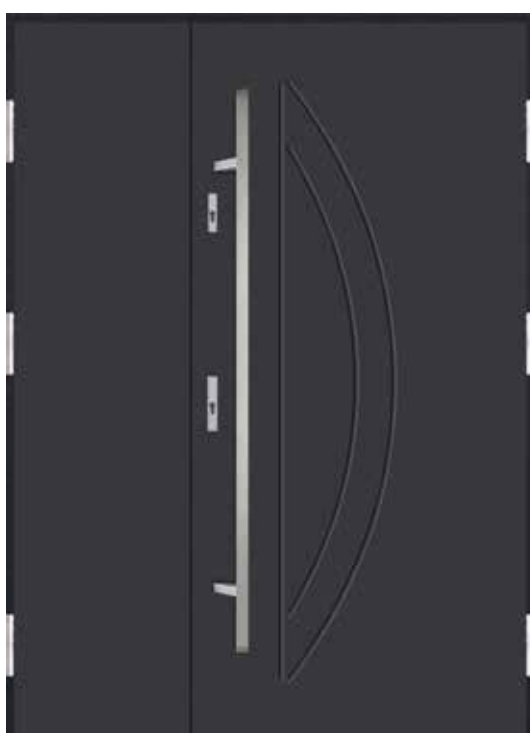
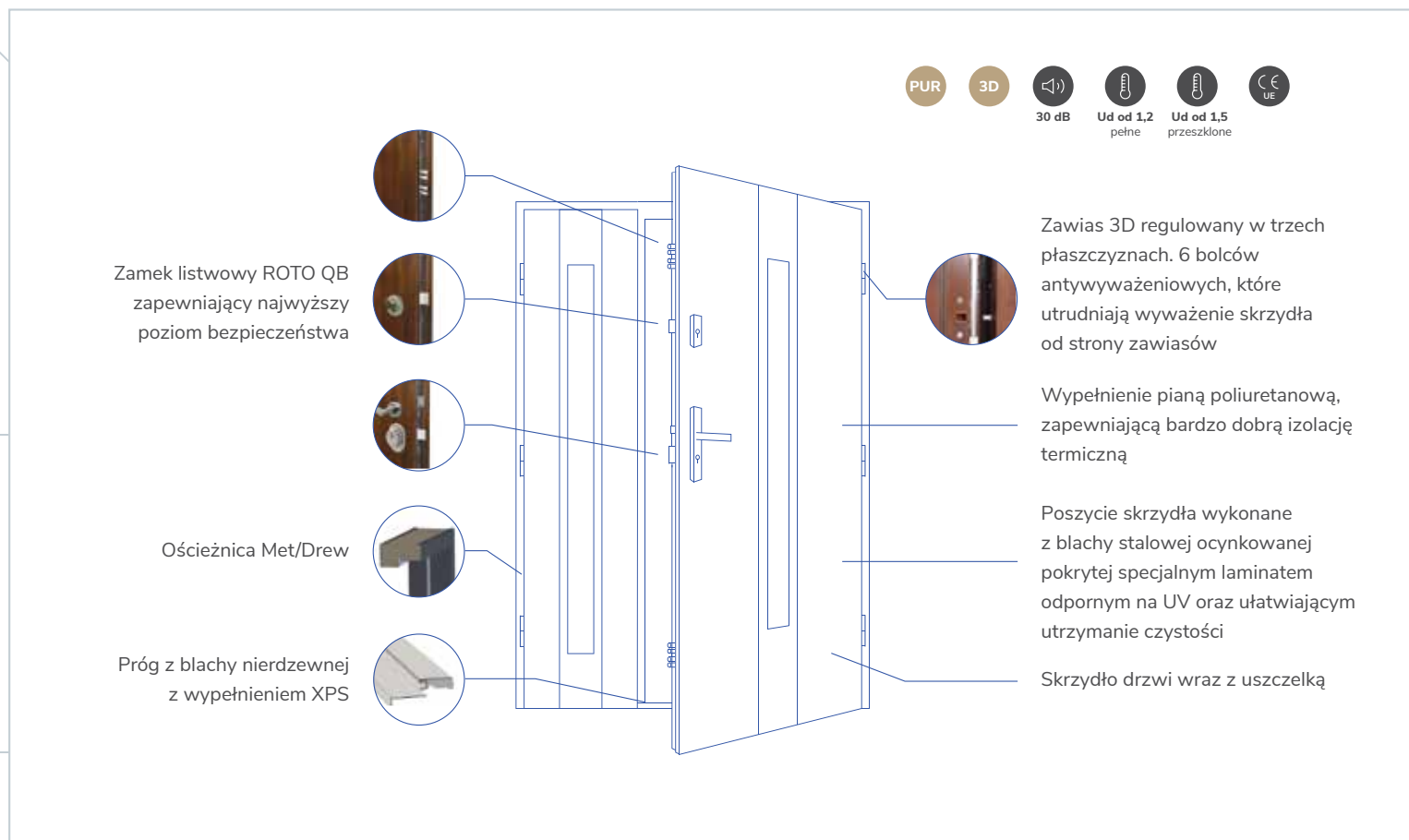

DS I 00

## BUDOWA DRZWI DWUSKRZYDŁOWYCH JEST OPARTA NA STANDARDZIE NORDIC Z ZAMKIEM LISTWOWYM ROTO QB.

Wszystkie wzory modeli dostępnych w standardzie Nordic (kolekcje Modern, Traditional oraz większość modeli z kolekcji No glass) są dostępne w wersji dwuskrzydłowej z nieprzeszklonym skrzydłem biernym. Dostępne wersje z obydwooma skrzydłami przeszklonymi są zaprezentowane w konfiguratorze

### MODELE NIEPRZESZKLONE - DS

Cena netto bez akcesoriów

3499



**DS1 J 38/35**



**DS1 A 01/3**

**MODELE Z PRZESZKLONYM SKRZYDŁEM CZYNNYM I NIEPRZESZKLONYM SKRZYDŁEM BIERNYM – DS1**

Cena netto bez akcesoriów

4399

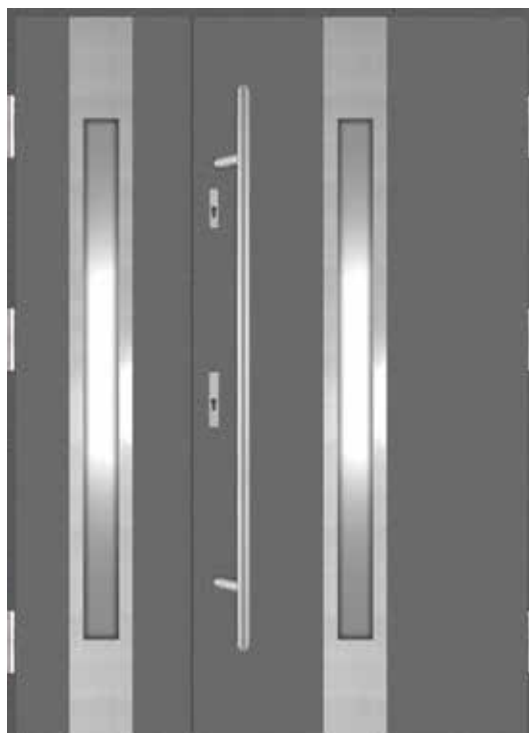

**DS2 G 02/3**



**DS2 A 05/3**

**MODELE Z PRZESZKLONYM SKRZYDŁEM CZYNNYM I BIERNYM – DS2**

Cena netto bez akcesoriów

5099

# Drzwi do pomieszczeń gospodarczych

42

Drzwi o grubości 42 mm przeznaczone do instalowania w budownictwie mieszkaniowym i użyteczności publicznej.



## WYPOSAŻENIE STANDARDOWE

- skrzydło drzwi
- ościeżnica wraz z uszczelką
- komplet zamków
- 3 stałe bolce antywyważeniowe
- 3 zawiasy czopowo-wkręcane
- regulacja zamka
- próg nierdzewny

## CENY

drzwi pełne	1249
drzwi przeszklone	1439

Możliwość zamówienia drzwi 42 z jednym zamkiem (w tej samej cenie)



## KOLORY I ROZMIARY

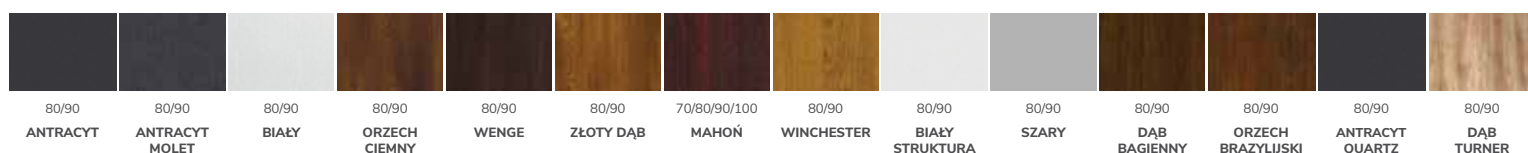

42 UNI

Drzwi techniczne o grubości 42 mm przeznaczone do instalowania w budownictwie mieszkaniowym, pomieszczeniach gospodarczych, technicznych, garażach, piwnicach itp.

## WYPOSAŻENIE STANDARDOWE

Skrzydło drzwiowe z blachy stalowej ocynkowanej pokrytej laminatem PCV lub lakierowanej, wypełnienie ekologiczną płytą z polistyrenu spienionego EPS o bardzo dobrych parametrach izolacyjno-akustycznych, zamek główny wpuszczany, 3 zawiasy pojedyncze.

Ościeżnica z blachy stalowej ocynkowanej pokrytej laminatem PCV z uszczelką lub ocynkowanej bez uszczelki.

## CENY

	70/80/90		100	
	pełne	przeszkłone	pełne	przeszkłone
drzwi laminowane	990	1240	1070	1320
drzwi lakierowane	965	1215	1045	1295
drzwi ocynk	810	-	890	-

**info** Drzwi techniczne 42 UNI sprzedawane są w zestawie: skrzydło + ościeżnica + próg.



## KOLORY I ROZMIARY

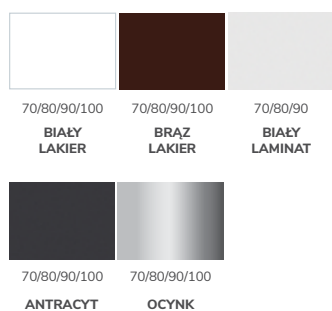

## CENY WKŁADEK DEDYKOWANYCH DO DRZWI 42 I 42 UNI

wkładki do drzwi 42 i 42 UNI	
wkładki do drzwi z dwoma zamkami	60
wkładka do drzwi z jednym zamkiem	30

**+** Przykładowe klamki do drzwi 42 i 42 UNI. Sprawdź w konfiguratorze inne kombinacje klamek.

## KLAMKA PLASTIKOWA



# Doświetla – ceny i parametry

## PRZYKŁADOWE WYMIARY DRZWI Z DOŚWIETLAMI

### Drzwi 90 Passive ościeznica Met/Drew

ROZMIAR DRZWI	WYSOKOŚĆ DRZWI	SZEROKOŚĆ DRZWI
	H <sub>c</sub>	S <sub>c</sub>
80	2096	941
90	2096	1041
100	2096	1141

### Drzwi 72 Arktic ościeznica Met/Drew

ROZMIAR DRZWI	WYSOKOŚĆ DRZWI	SZEROKOŚĆ DRZWI
	H <sub>c</sub>	S <sub>c</sub>
80	2096	911
90	2096	1011
100	2096	1111

### Drzwi 55 Nordic

ROZMIAR DRZWI	WYSOKOŚĆ DRZWI	SZEROKOŚĆ DRZWI
	H <sub>c</sub>	S <sub>c</sub>
80	2075	911
90	2075	1011
2075	2096	1111

### Drzwi 90 Passive ościeznica aluminiowa

ROZMIAR DRZWI	WYSOKOŚĆ DRZWI	SZEROKOŚĆ DRZWI
	H <sub>c</sub>	S <sub>c</sub>
80	2115	979
90	2115	1079
100	2115	1179

### Drzwi 72 Arktic ościeznica aluminiowa

ROZMIAR DRZWI	WYSOKOŚĆ DRZWI	SZEROKOŚĆ DRZWI
	H <sub>c</sub>	S <sub>c</sub>
80	2115	949
90	2115	1049
100	2115	1149



Szerokość ramy doświetla to 55mm. Aby obliczyć powierzchnie widocznej szyby należy odjąć szerokość ramy z każdej strony od całkowitego wymiaru doświetla.

## STANDARDOWE WYMIARY DOŚWIETLI

### Doświetla boczne

ROZMIAR DOŚWIETLA	WYSOKOŚĆ DOŚWIETLA	SZEROKOŚĆ DOŚWIETLA
		D <sub>L</sub> lub D <sub>P</sub>
„30”	H <sub>c</sub>	300
„40”		400
„50”		500

### Doświetla górne

ROZMIAR DOŚWIETLA	WYSOKOŚĆ DOŚWIETLA	SZEROKOŚĆ DOŚWIETLA
		D <sub>G</sub>
„30”	300	D <sub>L</sub> + S <sub>C</sub> + D <sub>P</sub>
„40”	400	
„50”	500	

### Doświetla boczne aluminiowe

szerokość / wysokość	≤ 225cm
26-29 cm	1649 zł
30-39 cm	1769 zł
40-49 cm	1909 zł
50 cm	2059 zł

**info** Doświetla boczne Diamond -dopłata 100,00 zł. Dostępne w maksymalnym wymiarze do 50 cm wyłącznie w standardach Arktic i Passiv z ościeżnicą aluminiową do drzwi otwieranych na zewnątrz.

### Doświetla górne aluminiowe

szerokość / wysokość	≤ 94	95-104 cm	105-114 cm	115-130 cm	131-140 cm	141-150 cm	151-160 cm	161-170 cm	171-180 cm	181-190 cm	191-200 cm	201-210 cm	211-214 cm
26-39 cm	1290 zł	1330 zł	1350 zł	1390 zł	1420 zł	1440 zł	1460 zł	1500 zł	1520 zł	1540 zł	1600 zł	1620 zł	1640 zł
40-49 cm	1370 zł	1410 zł	1430 zł	1470 zł	1500 zł	1520 zł	1540 zł	1580 zł	1600 zł	1620 zł	1680 zł	1700 zł	1720 zł
50 cm	1470 zł	1510 zł	1530 zł	1590 zł	1630 zł	1650 zł	1670 zł	1730 zł	1750 zł	1770 zł	1870 zł	1890 zł	1910 zł

**info** Doświetla Aluminiowe dostępne są w wymiarach co 1 cm. Minimalna szerokość /wysokość doświetla to 26 cm.



# Drzwi w niestandardowych rozmiarach

Drzwi w niestandardowych rozmiarach dostępne w wysokościach 2020 mm, 2050 mm, 2080 mm oraz 2250 mm wyłącznie w standardach 72 Arktic Standard oraz 72 Arktic z zamkiem listwowym z ościeżnicą aluminiową.

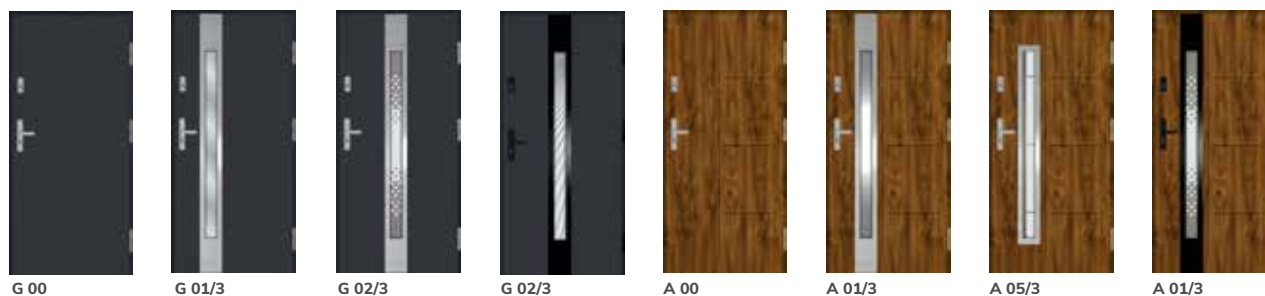

**info** Dopłata do przeszkleń: lustro weneckie, druk, reflex grafit – 110 zł

## Arktic Standard z ościeżnicą aluminiową

2799	3899	3899	3949	2949	3899	3899	3949
------	------	------	------	------	------	------	------

## Arktic z zamkiem listwowym z ościeżnicą aluminiową

2999	4099	4099	4149	3149	4099	4099	4149
------	------	------	------	------	------	------	------

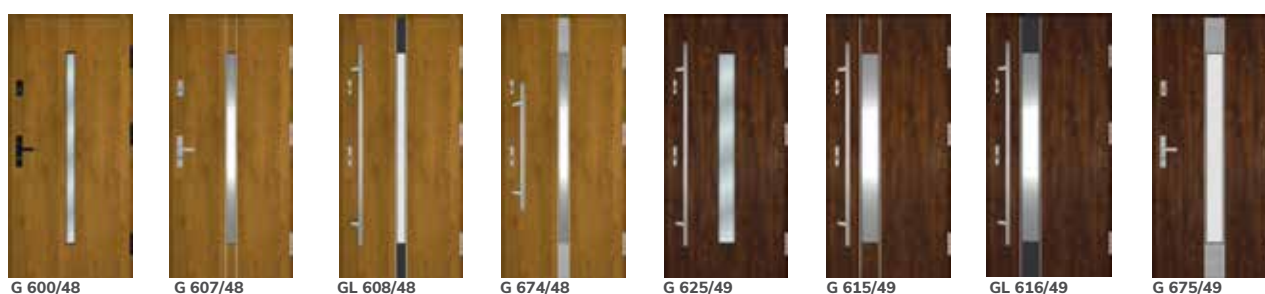

## Arktic Standard z ościeżnicą aluminiową

3799	3899	3999	3899	3799	3899	3999	3899
------	------	------	------	------	------	------	------

## Arktic z zamkiem listwowym z ościeżnicą aluminiową

3999	4099	4199	4099	3999	4099	4199	4099
------	------	------	------	------	------	------	------

## Wymiary drzwi niestandardowych

ROZMIAR	WYSOKOŚĆ OŚCIEŻNICY	SZEROKOŚĆ OŚCIEŻNICY	WYSOKOŚĆ SKRZYDŁA	SZEROKOŚĆ SKRZYDŁA	WYSOKOŚĆ PRZEJŚCIA	SZEROKOŚĆ PRZEJŚCIA
	H <sub>c</sub>	S <sub>c</sub>	H <sub>s</sub>	S <sub>s</sub>	H <sub>p</sub>	S <sub>p</sub>
80	2020	949	1956	850	1927	801
	2050		1986		1957	
	2080		2016		1987	
	2250		2186		2157	
90	2020	1049	1956	950	1927	901
	2050		1986		1957	
	2080		2016		1987	
	2250		2186		2157	

## Dopłata do drzwi w niestandardowych wymiarach

2020, 2050, 2080	250
2250	900

**info** Cena drzwi niestandardowych: Cena drzwi 72 Arktic z ościeżnicą aluminiową (tabela cen powyżej) + dopłata do niestandardowego rozmiaru.

Dobór otworów i luzów montażowych dokonuje monter zgodnie ze sztuką budowlaną.

## KOLORY I ROZMIARY DRZWI W WYMIARZE 2020, 2050, 2080, 2250

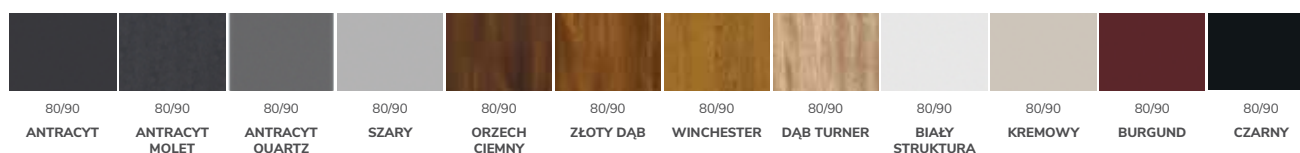

# Tabele wymiarowe

## WYMIARY DRZWI

	ROZMIAR DRZWI	WYSOKOŚĆ SKRZYDŁA	SZEROKOŚĆ SKRZYDŁA	WYSOKOŚĆ OŚCIEŻNICY	SZEROKOŚĆ OŚCIEŻNICY	WYSOKOŚĆ PRZEJŚCIA	SZEROKOŚĆ PRZEJŚCIA	
		H <sub>s</sub>	S <sub>s</sub>	H <sub>c</sub>	S <sub>c</sub>	H <sub>p</sub>	S <sub>p</sub>	
90	PASSIVE	80	2051	880	2096	941	2005	801
		90	2051	980	2096	1041	2005	901
		90N	2025	939	2070	1000	1979	860
		100	2051	1080	2096	1141	2005	1001
90	PASSIVE OŚCIEŻNICA ALUMINIOWA	80	2051	880	2115	979	2005	801
		90	2051	980	2115	1079	2005	901
		90N	2025	939	2089	1038	1979	860
		100	2037	1080	2115	1179	2005	1001
72	ARKTIC	80	2051	850	2096	911	2022	801
		90	2051	950	2096	1011	2022	901
		90N	2025	909	2070	970	1996	860
		100	2051	1050	2096	1111	2022	1001
72	ARKTIC OŚCIEŻNICA ALUMINIOWA	80	2051	850	2115	949	2022	801
		90	2051	950	2115	1049	2022	901
		90N	2025	909	2089	1008	1996	860
		100	2051	1050	2115	1149	2022	1001
55	NORDIC	80	2037	850	2075	911	2005	801
		90	2037	950	2075	1011	2005	901
		100	2037	1050	2075	1111	2005	1001
55	OPTIMAL RC2, RC3	80N	2015	825	2056	886	1983	776
		80	2037	850	2078	911	2005	801
		90	2037	950	2078	1011	2005	901
		100	2037	1050	2078	1111	2005	1001
55 <sub>DS</sub>	DWUSKRZYDŁOWE	110 (80+30)	2037	1150	2075	1213	2005	1100
		120 (90+30)	2037	1250	2075	1313	2005	1200
		130 (80+50)	2037	1350	2075	1413	2005	1300
		140 (90+50)	2037	1450	2075	1513	2005	1400
42		80	2037	850	2078	911	2002	801
		90	2037	950	2078	1011	2002	901
		70	2037	750	2078	811	2002	701
42 <sub>UNI</sub>		80	2037	850	2078	911	2002	801
		90	2037	950	2078	1011	2002	901
		100	2037	1050	2078	1111	2002	1001
		80	2037	850	2078	911	2002	801
72		80	2037	850	2078	911	2002	801
		90	2037	950	2078	1011	2002	901

\* drzwi w rozmiarze 80N dostępne tylko w drzwiach 55 Optimal i 55 Solidio nieprzeszkłonych oraz RC2, RC3

\* drzwi w rozmiarze 90N dostępne w standardach Arktic i Passive z ościeżnicą met/drew oraz aluminiową

## PRZEKRÓJ PIONOWY DRZWI

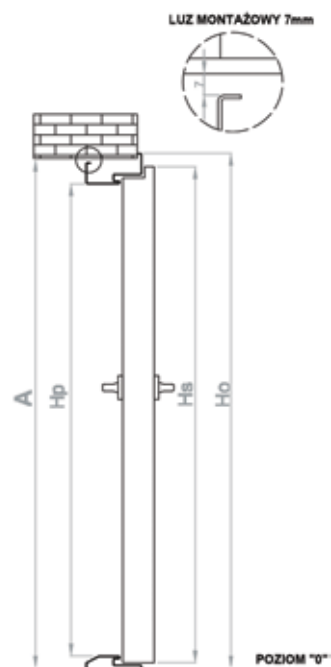

## PRZEKROJE POZIOME DRZWI

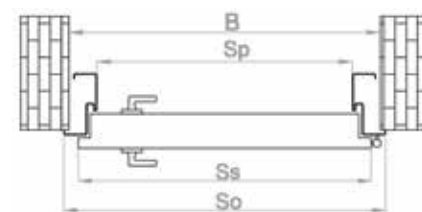







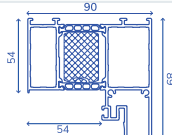
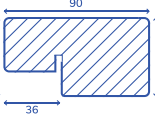
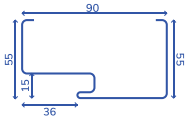
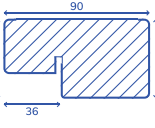
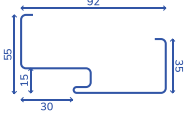
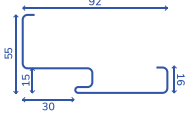
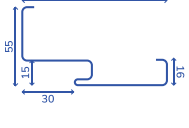



## WYMAGANE OTWORY DO MONTAŻU DRZWI

	ROZMIAR DRZWI	OŚCIEŻNICA ASYMETRYCZNA		OŚCIEŻNICA NAROŻNA		OŚCIEŻNICA SYMETRYCZNA		OŚCIEŻNICA MET/DREW		OŚCIEŻNICA ALUMINIOWA	
		H <sub>o</sub>	S <sub>o</sub>	H <sub>o</sub>	S <sub>o</sub>	H <sub>o</sub>	S <sub>o</sub>	H <sub>o</sub>	S <sub>o</sub>	H <sub>o</sub>	S <sub>o</sub>
90	PASSIVE	80						2103	955	2122	993
		90						2103	1055	2122	1093
		90N						2077	1014	2096	1052
		100						2103	1155	2122	1193
72	ARKTIC	80						2103	925	2122	963
		90						2103	1025	2122	1063
		90N						2077	984	2096	1022
		100						2103	1125	2122	1163
55	NORDIC	80						2082	925		
		90						2082	1025		
		100						2082	1125		
55	OPTIMAL RC2, RC3	80N	2043	860	2024	822					
		80	2065	884	2046	847	2085	925			
		90	2065	984	2046	947	2085	1025			
		100	2065	1084	2046	1047	2085	1125			
55 <sub>DS</sub>	DWUSKRZYDŁOWE	110 (80+30)						2082	1225		
		120 (90+30)						2082	1325		
		130 (80+50)						2082	1425		
		140 (90+50)						2082	1525		
42		80	2065	884	2046	847					
		90	2065	984	2046	947					
		70	2065	784	2046	747					
42 <sub>UNI</sub>		80	2065	884	2046	847					
		90	2065	984	2046	947					
		100	2065	1084	2046	1047					
		80	2065	884							
72		80	2065	884							
		90	2065	84							

# Ościeżnice

						
		ościeżnica asymetryczna	ościeżnica narożna	ościeżnica symetryczna	ościeżnica Met/Drew	ościeżnica aluminiowa
90	PASSIVE					
72	ARKTIC					
55	NORDIC					
55	OPTIMAL RC2, RC3					
55DS	DRZWI DWUSKRZYDŁOWE					
42	DRZWI STANDARD					
42UNI	DRZWI TECHNICZNE					

# Akcesoria

 <p><b>WIZJER STANDARDOWY</b> 30 zł</p> <p>*wizjer dostarczany osobno do samodzielnego montażu, brak otworowania w drzwiach.</p>	 <p><b>WIZJER CYKLOP</b> srebrny-85 zł, czarny-105 zł</p> <p>*wizjer przeznaczony do drzwi 55 (Optimal, Nordic, RC2, RC3). Wizjer dostarczany osobno do samodzielnego montażu, brak otworowania w drzwiach.</p>	 <p><b>WIZJER CYFROWY AXA</b> 405 zł</p> <p>*wizjer dostarczany osobno do samodzielnego montażu, brak otworowania w drzwiach.</p>	 <p><b>OSŁONKI NA ZAWIASY 3D (INOX I CZARNE)</b> 55 zł</p>
 <p><b>ELEKTROZACZEPEZ FUNKCJĄ DZIEŃ/NOC</b> 230 zł</p> <p>Elektrozaczep 18-24V AC/DC z funkcją dzień/noc. Stosowany do drzwi 90, 72, 55, 42, DS.</p>	 <p><b>ZASILACZ</b> 90 zł</p> <p>W przypadku wyboru pochwyty z przyciskiem lub elektrozaczepu podłączonego do zasilania, konieczny jest zakup zasilacza.</p>	 <p><b>ZASILACZ DOPUSZKOWY</b> 115 zł</p> <p>Montowany w puszkę elektryczną Ø min. 70 mm. W przypadku wyboru pochwyty z przyciskiem lub elektrozaczepu podłączonego do zasilania, konieczny jest zakup zasilacza.</p>	 <p><b>POSZERZENIE DO OŚCIEŻNICY MET/DREW</b> „30”-165 zł, „50”-205 zł</p> <p>W przypadku zbyt dużych otworów montażowych, zaleca się zastosowanie poszerzenia ościeżnicy. Poszerzenia dostępne w dwóch szerokościach tylko do ościeżnicy Met/Drew.</p>
 <p><b>WZMOCNIENIE POD SAMOZAMYKACZ</b> 80 zł</p> <p>W przypadku zakupu samozamykacza ramieniowego do drzwi 55 Optimal oraz 42, konieczne jest dokupienie wzmocnienia.</p>	 <p><b>SAMOZAMYKACZ GEZE TS 2000</b> 280 zł</p> <p>95 zł</p> <p>Element mocujący ramię samozamykacza. Umożliwia montaż samozamykacza od strony wewnętrznej (dla drzwi otwieranych na zewnątrz).</p>	 <p><b>OKAPNIK</b> 40 zł</p> <p>40 zł</p> <p>Możliwość zakupu okapnika ze stali nierdzewnej w przypadku drzwi otwieranych do wewnątrz. Okapnik można motować w przypadku drzwi, w których nie występuje aplikacja lub ramka INOX sięgająca do dołu skrzydła.</p>	

## SKRÓT DRZWI

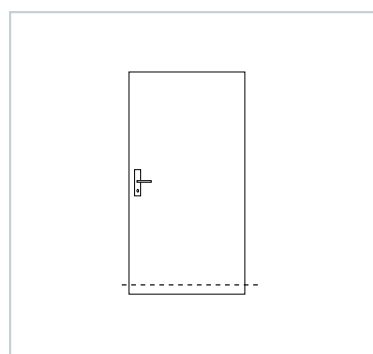

info

Drzwi 90 Passive, 72 Arctic oraz 55 Dwuskrzydłowe nie mogą być skracane. Maksymalny skrót uzależniony jest od modelu lub standardu drzwi – sprawdź w konfiguratorze. Skrót drzwi bez aplikacji Inox lub z aplikacją, która nie dochodzi do dolnej krawędzi skrzydła – 125 zł. Skrót drzwi z aplikacją Inox, która dochodzi do dolnej krawędzi skrzydła – 215 zł

## PODVALINY PODPROGOWE

 <p>XPS</p>	 <p>KLINARYT</p>
<p><b>PODVALINY TERMICZNE</b></p> <p>Podwalina z XPS i EPS-Klinaryt dostępna do drzwi z ościeżnicą Met/Drew, Alu i doświetli.</p>	



**KLEJ BOSTIK**  
45 zł

Uszczelniający klej montażowy do podwalin termicznych.

## PODVALINY EPS-KLINARYT – CENY

podwalina EPS-Klinaryt wys.7 cm i długości 1,2 m	128
podwalina EPS-Klinaryt wys.10 cm i długości 1,2 m	170
podwalina EPS-Klinaryt wys. 16 cm i długości 1,2 m	230
podwalina EPS-Klinaryt wys.20 cm i długości 1,2 m	285

## PODVALINY XPS – CENY

podwalina XPS wys. 16 cm i długości 1,2 m	115
---	-----

# Pochwyty jednostronne dedykowane do wybranych modeli

## POCHWYTY JEDNOSTRONNE SKOŚNE

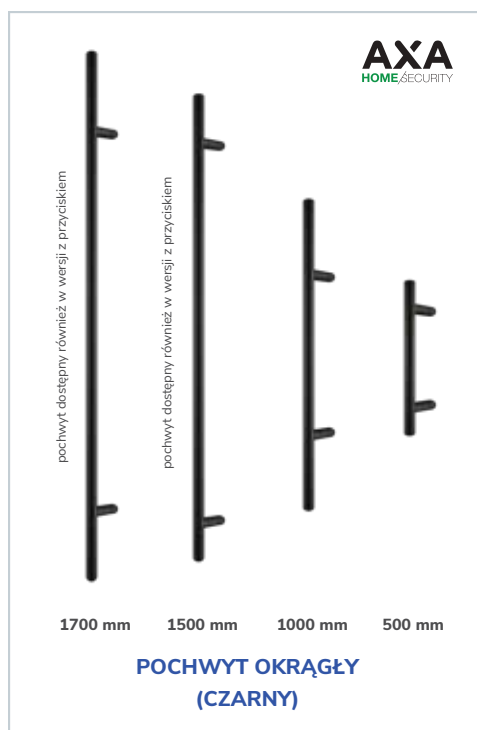
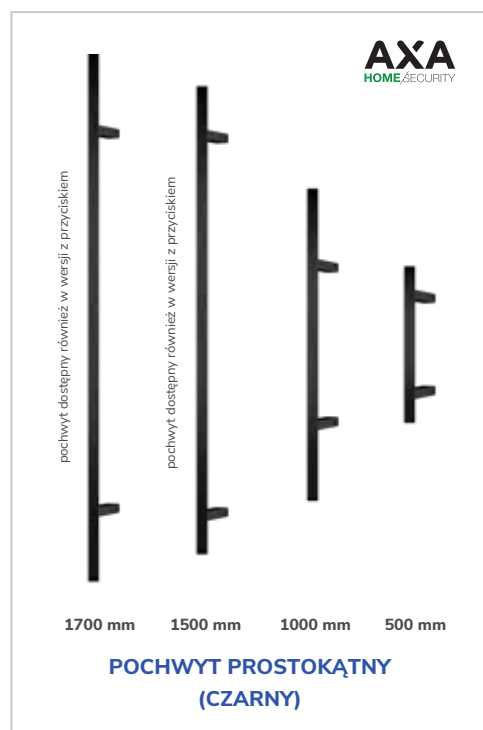
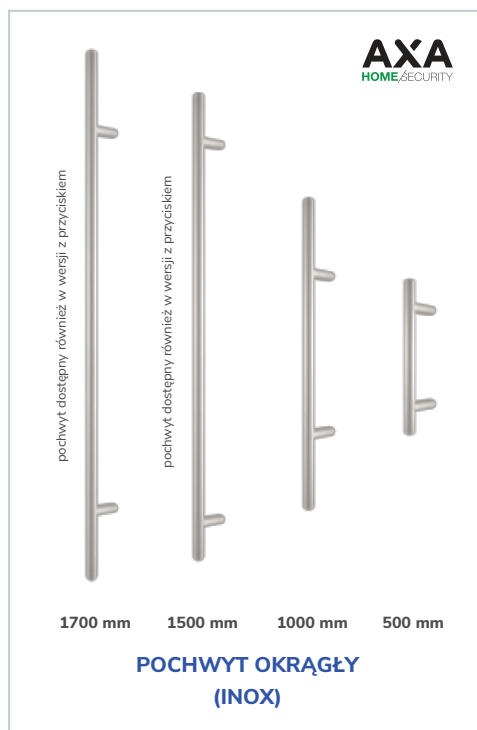
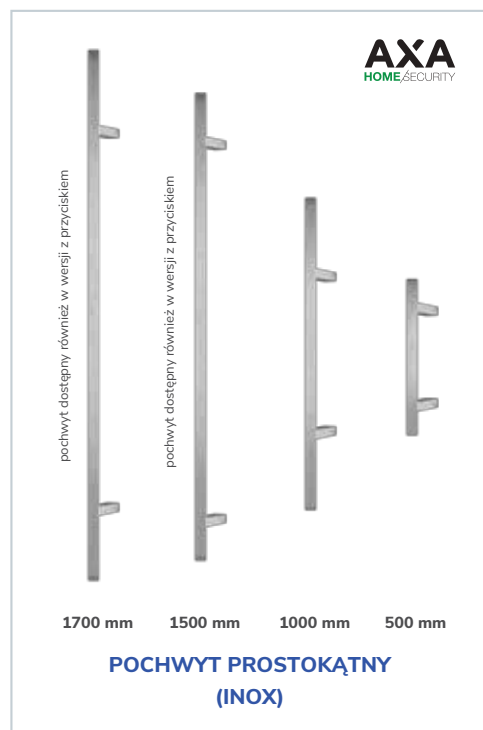

info

Pochwyty o długości 150 cm oraz 170cm dostępne w wersji z przyciskiem. Przy wyborze pochwyty z przyciskiem konieczne jest zastosowanie elektrozaczepek oraz zasilacza. Dobór klamko-zaślepki lub rozety uzależniony jest od modelu pochwyty. Sprawdź dostępność w konfiguratorze.

### POCHWYTY PROSTOKĄTNE – CENY

	INOX	CZARNY
pochwyty 500 mm	425	585
pochwyty 1000 mm	475	630
pochwyty 1500 mm	550	725
pochwyty 1700 mm	585	755

### POCHWYTY OKRĄGŁE – CENY

	INOX	CZARNY
pochwyty 500 mm	385	525
pochwyty 1000 mm	420	605
pochwyty 1500 mm	500	705
pochwyty 1700 mm	525	750

+

dopłata do pochwyty dł. 150 i 170 z przyciskiem	195
elektrozaczepk dziur/noc	230
zasilacz dopuszczkowy	115
zasilacz sieciowy	90

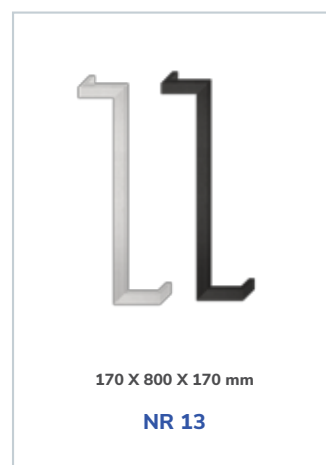
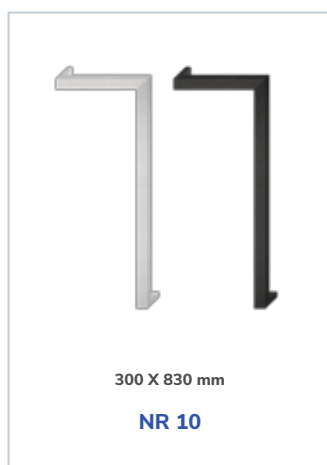
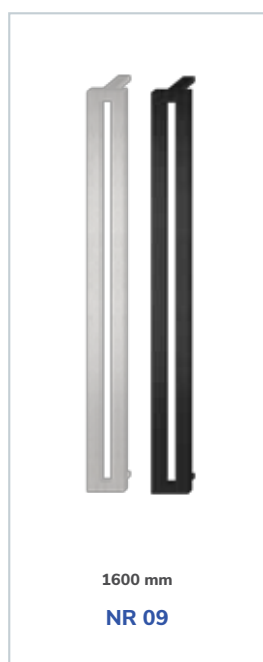

**POCHWYTY DEDYKOWANE DO WYBRANYCH MODELI – CENY**

	INOX	CZARNY
pochwyt nr 17	2000	2260
pochwyt nr 09	1180	1340
pochwyt nr 08	490	680
pochwyt nr 14	810	910
pochwyt nr 18	800	920
pochwyt nr 10	640	810

	INOX	CZARNY
pochwyt nr 12	640	810
pochwyt nr 13	760	925
pochwyt nr 15	810	910
pochwyt nr 11	700	790
pochwyt nr 16	650	730
Elektrozaczep dzień/noc	230	



# Akcesoria

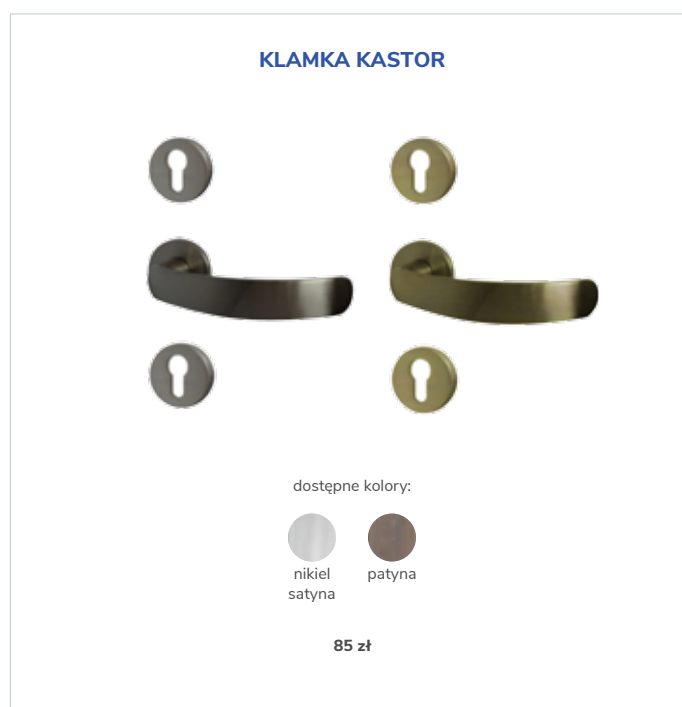
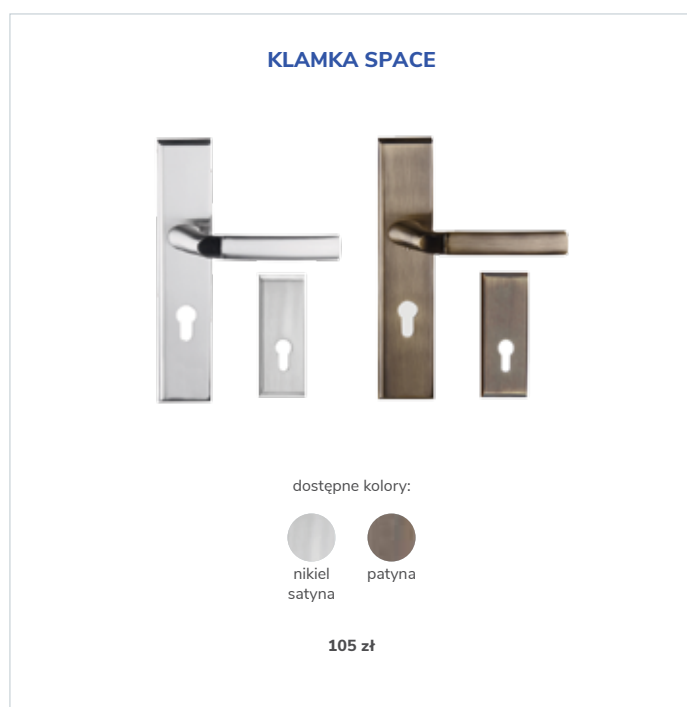
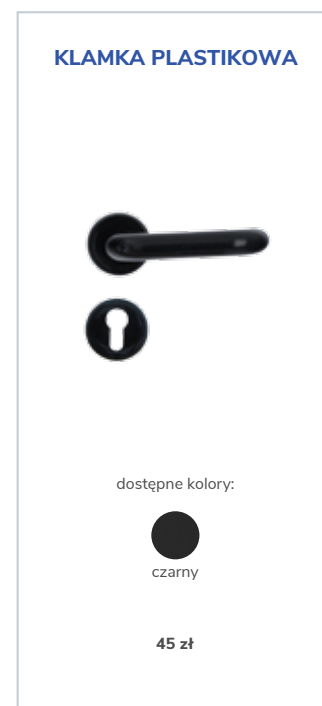
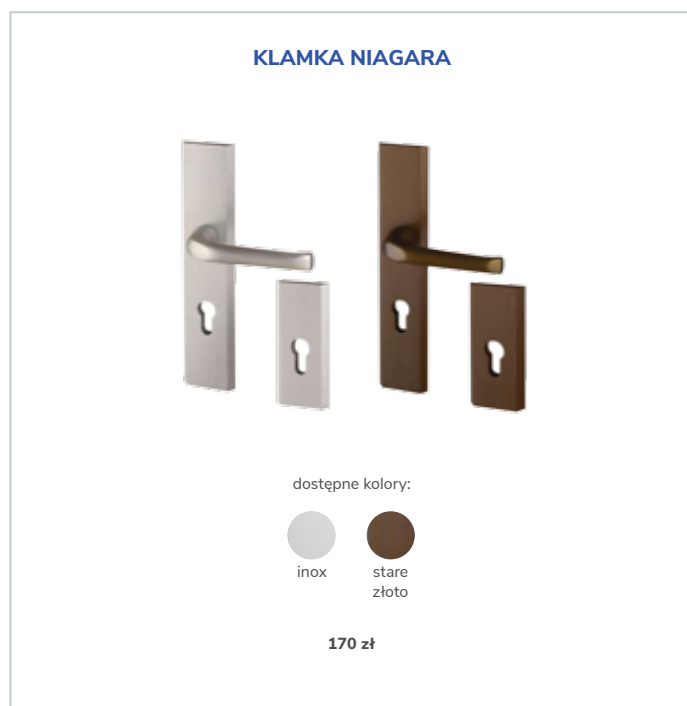

	90 PASSIVE	72 ARKTIC	55 NORDIC/OPTIMAL	55 RC2,RC3
Wkładki Wilka nikiel	145	145	105	
Wkładki Wilka nikiel antywłamaniowe 6.2.C	215	245	185	185
Wkładki Wilka black	260	265	205	
Wkładki Wilka black antywłamaniowe 6.2.C	320	360	285	285
Wkładka mechatroniczna Easy App	1850	1850	1850	



W przypadku wyboru standardu z 2 zamkami wkładki realizowane są w systemie 1 klucza (jednym kluczem można otworzyć wkładkę górną oraz dolną). Wkładki pojedyncze dostępne według preferencji Klienta: klucz – klucz lub klucz – gałka.

### KLAMKA ROYAL

HIT



dostępne kolory:



**inox – 320 zł, czarny – 370 zł**

Klamka dedykowana do drzwi klasy RC2, RC3. Niedostępna do drzwi 55 RC2 42dB EI 30

### KLAMKA IMPERIAL



dostępne kolory:



**inox – 345 zł, czarny – 415 zł**

Klamka dedykowana również do drzwi klasy RC2, RC3

### KLAMKA HAGA



dostępne kolory:



**inox – 170 zł, czarny – 210 zł**

### KLAMKA RIVA

HIT



dostępne kolory:



**170 zł**

### KLAMKA SOLID

antywłamaniowa z zabezpieczeniem antyrozwierceniowym

HIT



dostępne kolory:



**inox – 195 zł, czarny – 265 zł**

Klamka dedykowana również do drzwi klasy RC2, RC3



**WKŁADKI WYSTĘPUJĄ W TRZECH KOLORACH**

#### UWAGA

Publikacja ta nie stanowi oferty w rozumieniu prawa i jest drukowana jedynie do celów informacyjnych, bez żadnej odpowiedzialności.

Ceny podane w katalogu są cenami netto. Należy doliczyć podatek VAT w obowiązującej wysokości. Podane ceny są cenami sugerowanymi przez producenta i nie ustalają cen od sprzedaży w poszczególnych punktach dystrybucji. Producent zastrzega sobie prawo do zmian i ulepszeń produktów zawartych w niniejszym katalogu bez uprzedniego powiadomienia oraz zastrzega sobie prawo do błędów w druku. Wzory i kolory mogą odbiegać od rzeczywistych. Dodatkowe informacje dotyczące przeznaczenia i eksploatacji produktów zawarte są w karcie technicznej produktu (karcie gwarancyjnej). Producent udziela 24-miesięcznej gwarancji na produkty. Warunki gwarancji i instrukcja montażu znajdują się w karcie gwarancyjnej.

# Dostępne kolory drzwi

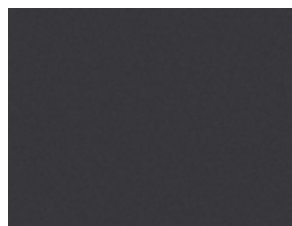

**ANTRACYT**  
faktura skóry pomarańczy

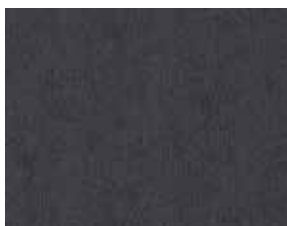

**ANTRACYT MOLET**  
faktura drewna



**ANTRACYT QUARTZ**  
faktura skóry pomarańczy



**BIAŁY**  
faktura drewna

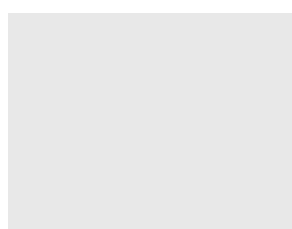

**BIAŁY STRUKTURA**  
faktura skóry pomarańczy



**SZARY**  
faktura drewna



**WENGE**  
faktura drewna



**MAHOŃ**  
faktura drewna



**ORZECH BRAZYLIJSKI**  
faktura drewna



**ORZECH CIEMNY**  
faktura drewna

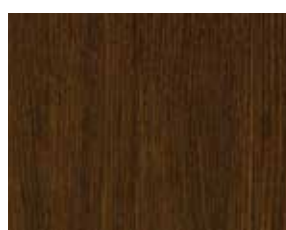

**DĄB BAGIENNY**  
faktura drewna



**ŻŁOTY DĄB**  
faktura drewna



**WINCHESTER**  
faktura drewna



**DĄB TURNER**  
faktura drewna

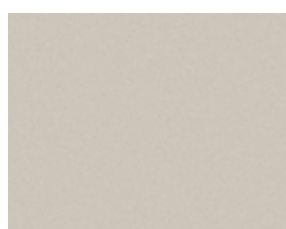

**KREMOWY**  
faktura skóry pomarańczy



**BURGUND**  
faktura skóry pomarańczy



**CZARNY**  
faktura skóry pomarańczy



